

Termostato ambiente modulante Navilink A59

codice 074208

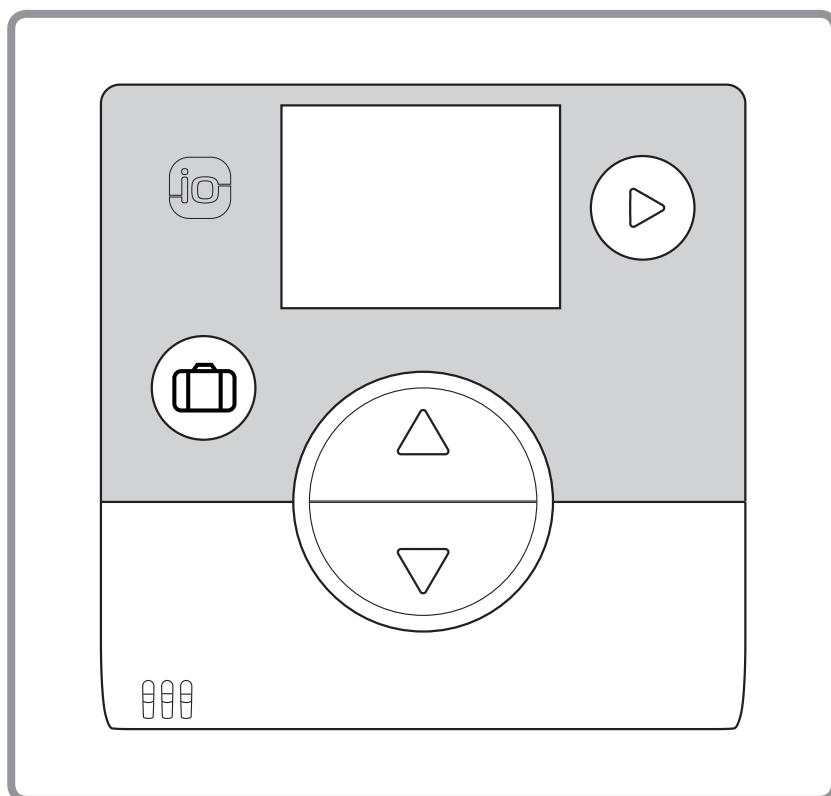

atlantic

IT

Documento n. 1846-5
06/12/2017

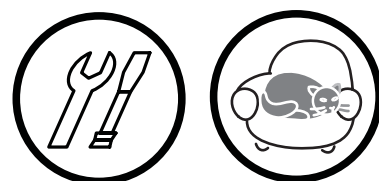

Manuale di riferimento

per professionisti

e utenti finali

da conservare
per un riferimento futuro

www.atlantic-comfort.it

Indice

Presentazione del materiale		2
Caratteristiche generali	2	Descrizione del display 3
Montaggio e collegamenti		4
Impianto	4	Utilizzo della sonda via cavo 5
Apertura della sonda	4	Collegamento dei cavi 5
Utilizzo della sonda con batterie.	4	Scollegamento dei cavi 5
		Montaggio a parete 5
Collegamento radio		7
Principio di collegamento delle sonde ambiente	7	Menu installatore 12
Collegamento di una sonda a una PdC/caldaia	8	Taratura 13
Collegamento di una prima sonda a una PdC/ caldaia	8	Collegamento della sonda. 14
Collegamento di una seconda sonda.	9	Reset 15
Collegamento di una seconda sonda	10	Invio di una chiave io-homecontrol® 16
Procedura di collegamento sulla prima sonda	10	Ricezione di una chiave io-homecontrol®. 17
Collegamento della seconda sonda	11	Versione 18
Utilizzo		20
Regolazione del setpoint con Menu avanzato: modalità manuale	20	Modalità vacanza 21
Regolazione del setpoint con Menu base: setpoint diretto.	20	
Elenco degli errori		22

1 Presentazione del materiale

1.1 Caratteristiche generali

Frequenza: 868 MHz.

Potenza di radiofrequenza massima: 5 mW.



Figura 1 - Dimensioni in mm

1.2 Descrizione del display



Funzioni

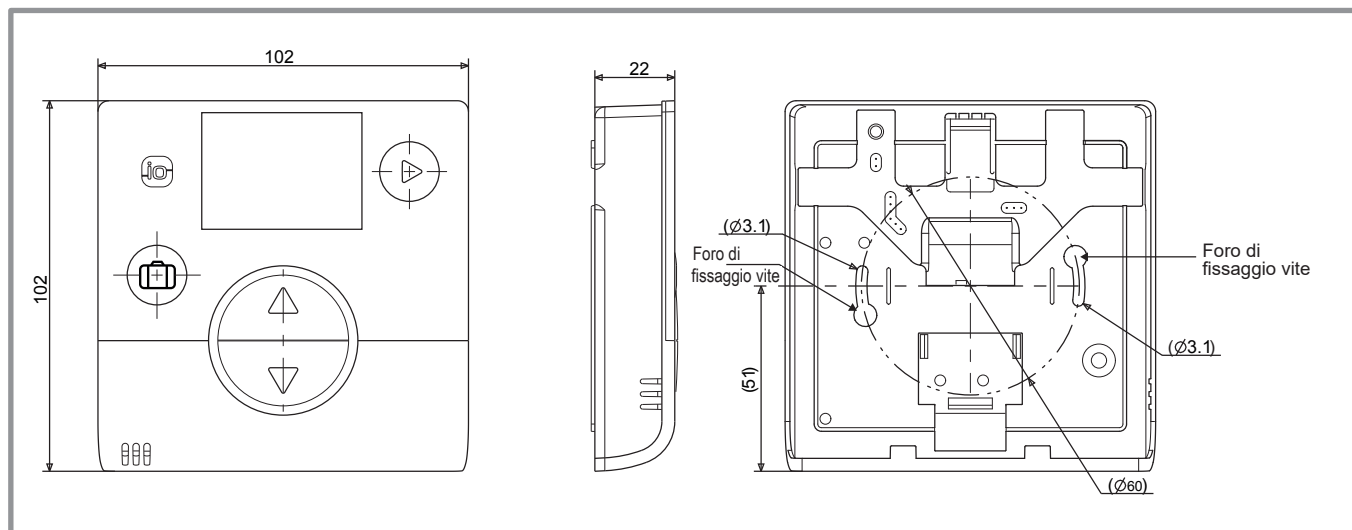
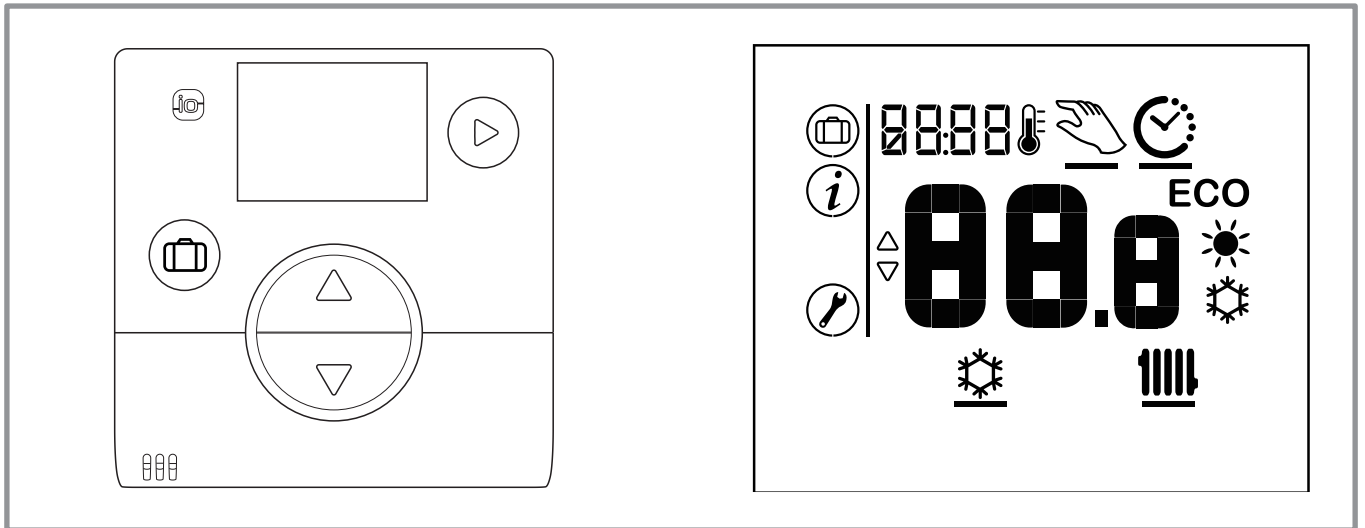

- Modalità vacanza



- Navigazione
- Cambio della modalità (Off, Riscaldamento, Raffreddamento)



- Aumentare il setpoint
- Passare alla schermata successiva



- Diminuire il setpoint
- Tornare alla schermata precedente

Simboli Definizioni



- Modalità vacanza attiva



- Informazioni



- Menu installatore



- Modalità di raffreddamento *



- Modalità di riscaldamento



- Modalità comfort Raffreddamento attiva *



- Modalità comfort Riscaldamento attiva

ECO

- Modalità ECO Riscaldamento/Raffreddamento attiva



- Modalità programmazione oraria



- Modalità manuale

00.0

- Valore setpoint

21.7°C

- Schermata stand-by/Temperatura ambiente

*Se presente nell'impianto

2 Montaggio e collegamenti

2.1 Impianto

La sonda deve essere installata nella zona giorno, su una parete libera. Dovrà essere installata in modo da essere facilmente raggiungibile, scegliendo una posizione che ostacoli meno possibile l'emissione. Rispettare i punti seguenti:

- Evitare la vicinanza a cavi elettrici, campi magnetici forti o apparecchi come PC, televisori, forni a microonde, ecc.
- Evitare qualsiasi ostacolo che possa influenzare la ricezione, come elementi metallici di grandi dimensioni o elementi di costruzione che contengono una struttura metallica (ad esempio, vetro o cemento speciale).
- La distanza tra l'emettitore e il ricevitore non deve superare i 30 m o i 2 piani.
- Non installare l'apparecchio all'interno di un contenitore metallico (ad esempio, una pompa di calore).

- Evitare fonti di calore dirette (camini, televisori, piani cottura, sole) e le zone con correnti d'aria fredda (ventilatori, porte).

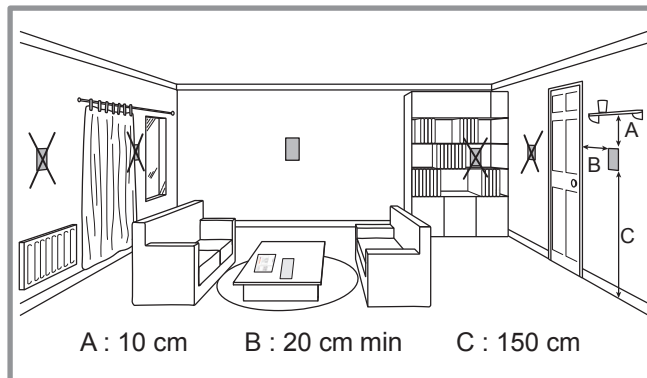

2.2 Apertura della sonda



Figura 2 - Apertura della sonda

2.3 Utilizzo della sonda con batterie

2 batterie AAA LR03 (in dotazione)

Rispettare la polarità.

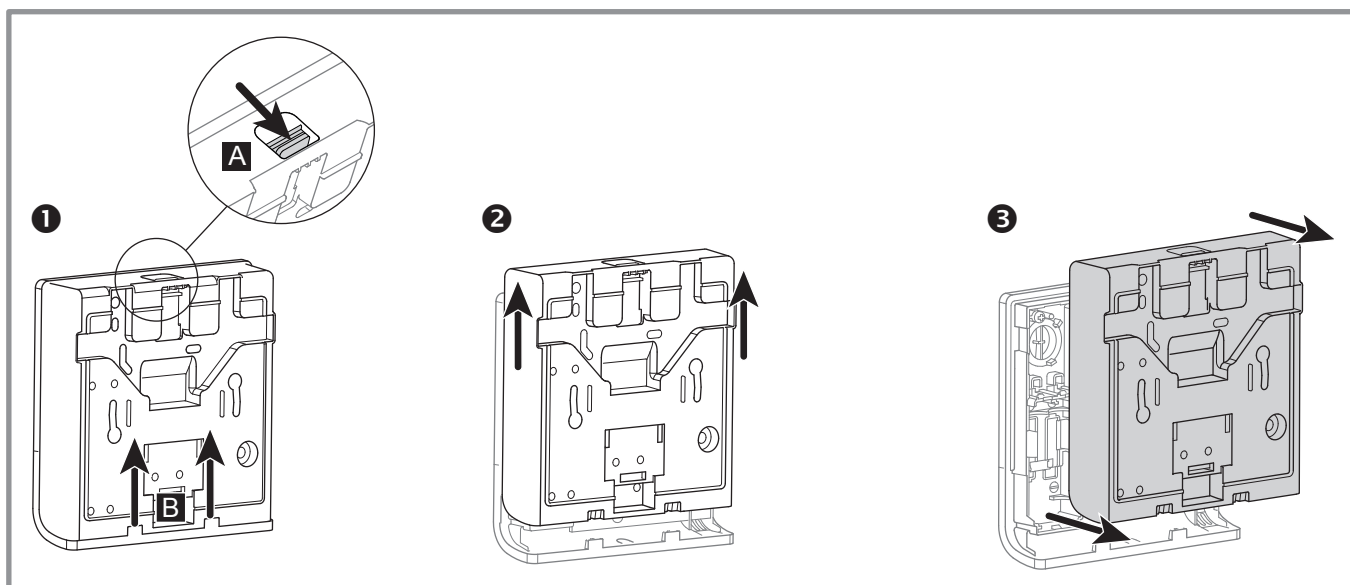
☞ **Non collegare i cavi.**



Rischio di usura prematura delle batterie se il generatore è spento.



Figura 3 - Sonda con batterie

2.4 Utilizzo della sonda via cavo

Alimentazione 12V - 24Vdc.

Tipo di cavo da utilizzare: rigido da 0.5 a 1.5 mm² o flessibile da 0.5 a 0.75 mm² con attacco rigido.

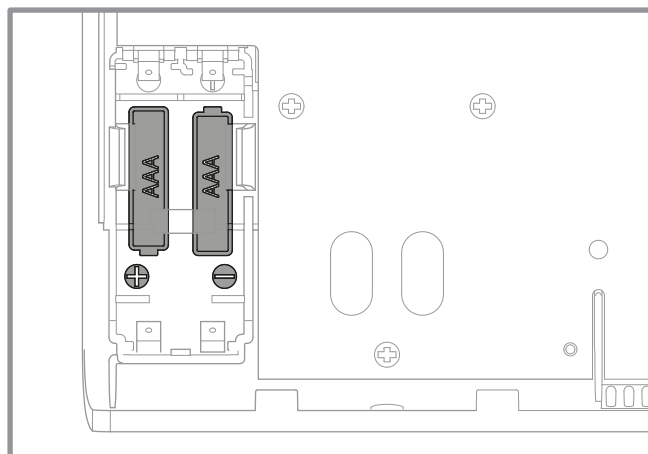
- ☞ **Non utilizzare batterie.**
- ☞ **Non compatibile con Naia / Naema.**

2.4.1 Collegamento dei cavi

1. Scoprire l'estremità dei conduttori di circa 10 mm.
2. Inserire i cavi nei morsetti di connessione (collegamento "Push-in").



Figura 4 - Collegamento dei cavi

2.4.2 Scollegamento dei cavi

Utilizzare un cacciavite piatto.

Fare una rotazione all'altezza della piastra metallica ed esercitare contemporaneamente una trazione sul cavo.

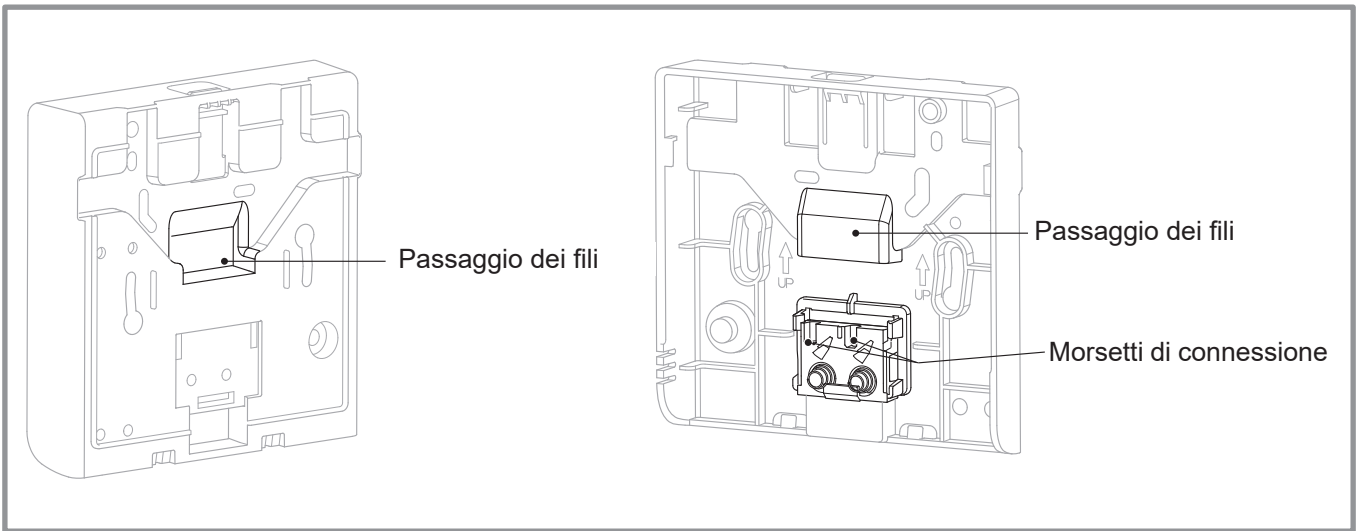

Figura 5 - Scollegamento dei cavi

2.5 Montaggio a parete

Fissare il retro della sonda con le viti (non in dotazione).

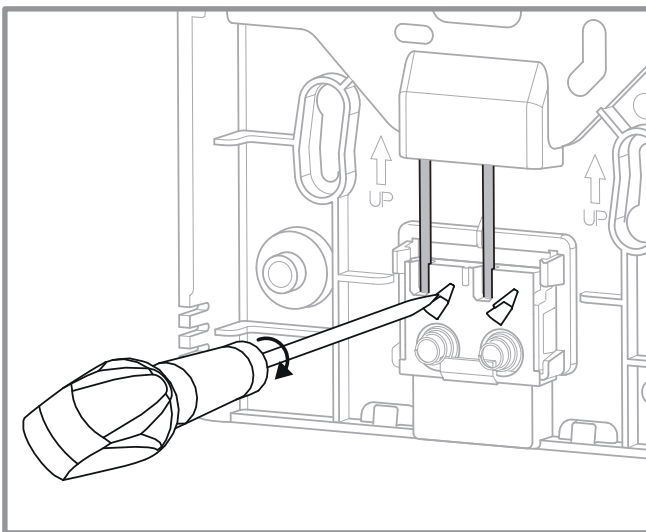

Figura 6 - Montaggio a parete



3 Collegamento radio

3.1 Principio di collegamento delle sonde ambiente

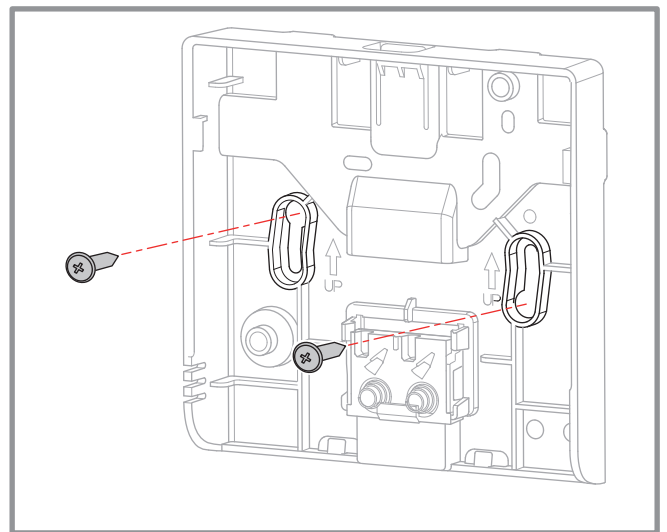
• PdC/caldaia --> 1 sonda ambiente

Collegare la sonda alla PdC/caldaia.

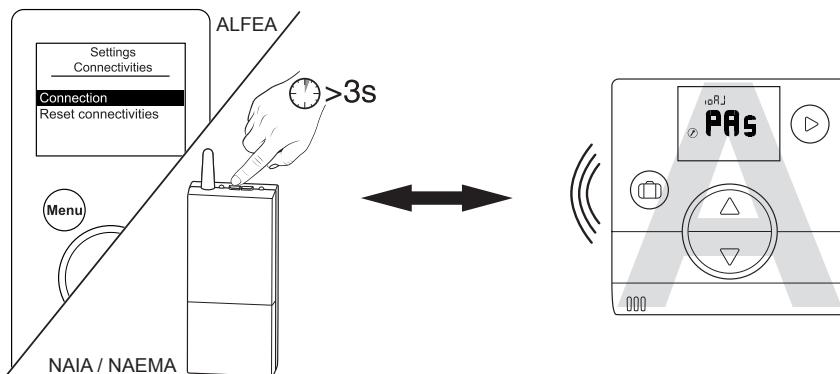

(cfr. "Procedura di collegamento...", pagina 19)

• PdC/caldaia --> 2 sonde ambiente

Collegare la prima sonda alla PdC/caldaia.

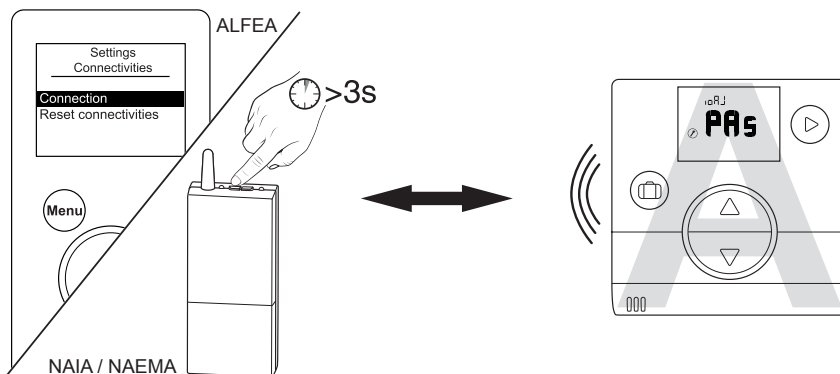



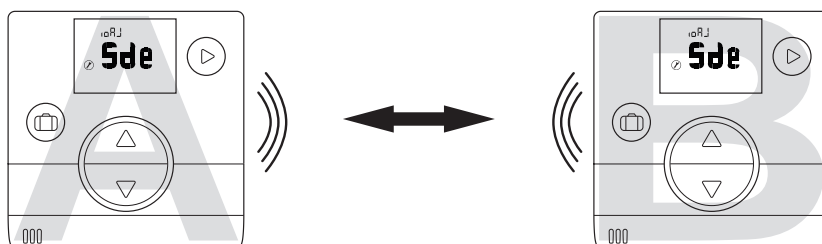





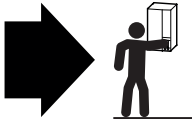

Collegare la seconda sonda alla prima sonda.



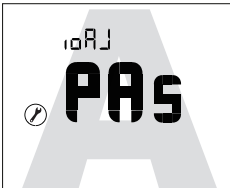

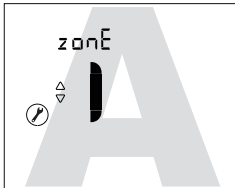
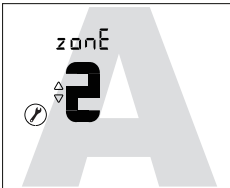
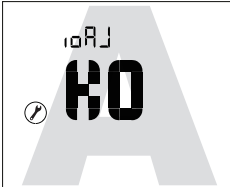
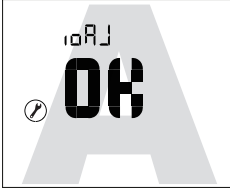

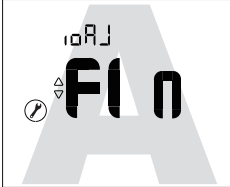

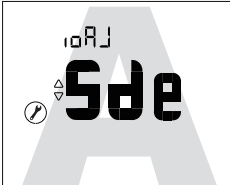



☞ Per collegare due apparecchi (la PdC/caldaia alla sonda o la sonda alla sonda), è necessario che i due apparecchi siano in modalità di collegamento.

3.2 Collegamento di una sonda a una PdC/caldaia

3.2.1 Collegamento di una prima sonda a una PdC/caldaia

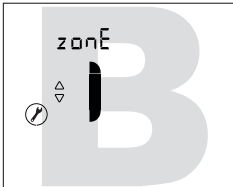
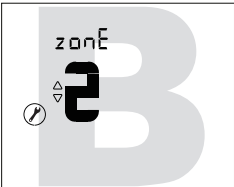
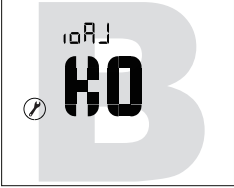
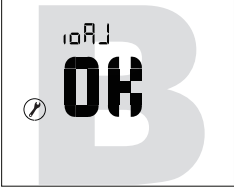
Azione	Descrizione	Visualizzazione
1	Avviare la procedura di collegamento sulla caldaia o sulla pompa di calore. Fare riferimento alle istruzioni fornite o "Procedura di collegamento...", pagina 19.	
2	 Visualizzazione predefinita durante la prima messa in servizio della sonda.	
3	Selezionare "PAs" usando i tasti  e  . Attendere 5 secondi. "PAs" lampeggia, la sonda rimane in attesa di collegamento per 10 minuti.	
4	Selezionare il numero della zona della sonda usando i tasti  e  . Attendere 5 secondi.	 o 
5	Il collegamento non è andato a buon fine. Ripetere la procedura dal punto 2.	
6	Il collegamento è andato a buon fine.	
6	In caso di collegamento di una sola sonda Selezionare "Fl n" (fine) usando i tasti  e  .	
6	In caso di collegamento di una seconda sonda Selezionare "Sde" (sonda) usando i tasti  e  . "Sde" lampeggia, la sonda rimane in attesa di collegamento per 10 minuti.	









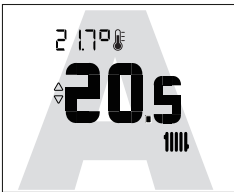

3.2.2 Collegamento di una seconda sonda

Azione	Descrizione	Visualizzazione
1	La procedura di collegamento è avviata sulla prima sonda. Seguire la procedura sotto riportata per collegare la seconda sonda.	
2	 Visualizzazione predefinita durante la prima messa in servizio della sonda.	
3	Selezionare "Sde" (sonda) usando i tasti  e  . Attendere 5 secondi. "Sde" lampeggia, la sonda rimane in attesa di collegamento per 10 minuti.	
4	Selezionare il numero della zona della sonda usando i tasti  e  . Attendere 5 secondi.	 o 
5	Il collegamento non è andato a buon fine. Ripetere la procedura dal punto 2.	
5	Il collegamento è andato a buon fine.	
6	Selezionare "Fln" (fine) con i tasti  e  .	

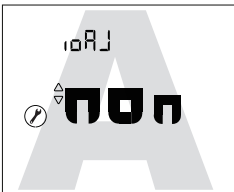

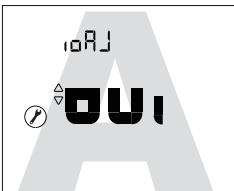
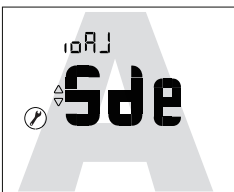

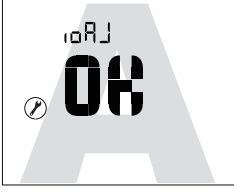
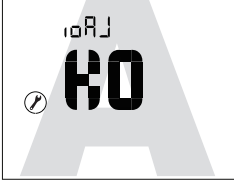

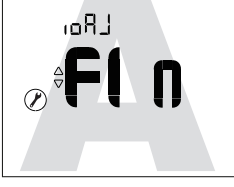



3.3 Collegamento di una seconda sonda

L'impianto comprende una prima sonda funzionante.

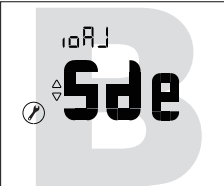
3.3.1 Procedura di collegamento sulla prima sonda

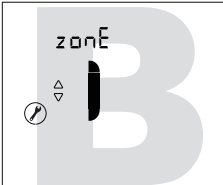
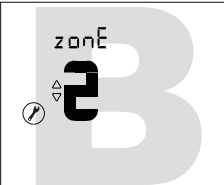
Azione	Descrizione	Visualizzazione
1	Accedere al Menu installatore premendo contemporaneamente  e  per 3 secondi.	
2	Selezionare "ioAJ" usando il tasto  .	
3	Selezionare "oui" (si) usando i tasti  e  . Attendere 5 secondi.	
4	"Sde" (sonda) lampeggia, la sonda rimane in attesa di collegamento per 10 minuti.	
5	 Avviare la procedura di collegamento sulla seconda sonda ("Collegamento della seconda sonda", pagina 11).	
6	Il collegamento è andato a buon fine.	
6	Il collegamento non è andato a buon fine.	
7	Selezionare "Fln" (fine) con i tasti  e  .	

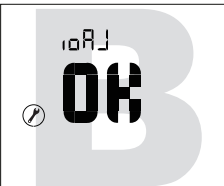
3.3.2 Collegamento della seconda sonda

Azione	Descrizione	Visualizzazione
1	<p>La procedura di collegamento è avviata sulla prima sonda.</p> <p>Seguire la procedura sotto riportata per collegare la seconda sonda.</p>	
2	<p> Visualizzazione predefinita durante la prima messa in servizio della sonda.</p>	
3	<p>Selezionare "Sde" (sonda) usando i tasti  e .</p> <p>Attendere 5 secondi.</p> <p>"Sde" lampeggia, la sonda rimane in attesa di collegamento per 10 minuti.</p>	
4	<p>Selezionare il numero della zona della sonda usando i tasti  e .</p> <p>Attendere 5 secondi.</p>	 <p style="text-align: center;">o</p> 
5	<p>Il collegamento non è andato a buon fine.</p> <p>Ripetere la procedura dal punto 2.</p>	
6	<p>Il collegamento è andato a buon fine.</p>	
6	<p>Tornare alla schermata di base usando il tasto .</p> <p>In caso di esito negativo, ripetere la procedura dall'inizio.</p>	

4 Menu installatore



Accedere al Menu installatore premendo contemporaneamente  e  per 3 secondi.

Quando il Menu installatore è attivo, viene visualizzato il simbolo .

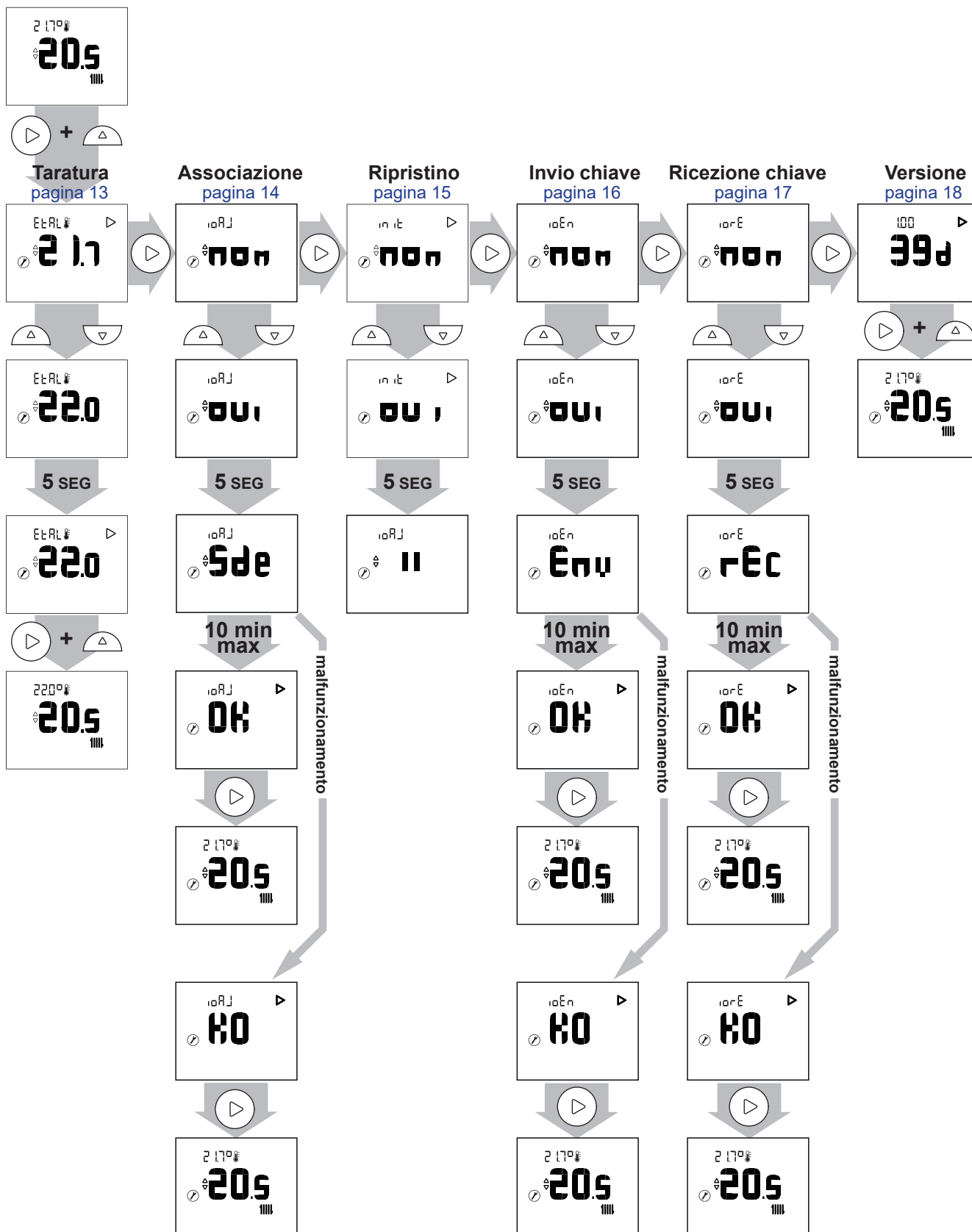





Uscire dal Menu installatore premendo contemporaneamente  e  per 3 secondi.



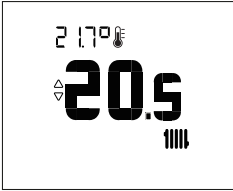



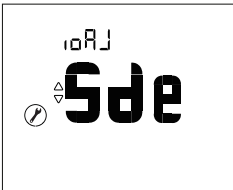
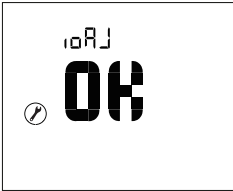



4.1 Taratura

Azione	Descrizione	Visualizzazione
1	Accedere al Menu installatore premendo contemporaneamente  e  per 3 secondi.	
2	Selezionare "EtAl" (taratura) usando il tasto  .	
3	Regolare la temperatura usando i tasti  e  . Attendere 5 secondi.	
4	La sonda è tarata.	
5	Uscire dal Menu installatore premendo contemporaneamente  e  per 3 secondi.	

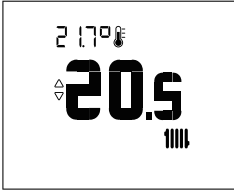
4.2 Collegamento della sonda

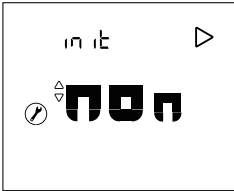
Azione	Descrizione	Visualizzazione
1	Accedere al Menu installatore premendo contemporaneamente  e  per 3 secondi.	
2	Selezionare "ioAJ" usando il tasto  .	
3	Selezionare "oui" (si) usando i tasti  e  . Attendere 5 secondi.	
4	"Sde" (sonda) lampeggia, la sonda rimane in attesa di collegamento per 10 minuti.	
5	Il collegamento è andato a buon fine.	
	Il collegamento non è andato a buon fine.	
6	Tornare alla schermata di base usando il tasto  . In caso di esito negativo, ripetere la procedura dall'inizio.	

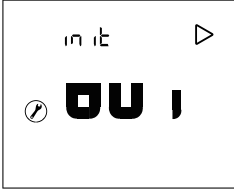
4.3 Reset

Azione	Descrizione	Visualizzazione
1	Accedere al Menu installatore premendo contemporaneamente  e  per 3 secondi.	
2	Selezionare "init" (reset) usando il tasto  .	
3	Selezionare "oui" (si) usando i tasti  e  . Attendere 5 secondi.	
5	La sonda è resettata.	

• **PARAMETRI AVANZATI - OPZIONI AUTOMATIZZATE**









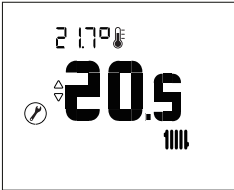

Chiave di sicurezza:

la protezione del protocollo radio io-homecontrol® evita le interferenze con le apparecchiature vicine. In presenza di diverse apparecchiature io-homecontrol®, la prima apparecchiatura installata genera una "chiave di sicurezza" unica valida per tutte le apparecchiature della casa. L'apparecchiatura esistente dovrà condividere questa chiave di sicurezza con le apparecchiature che verranno aggiunte.





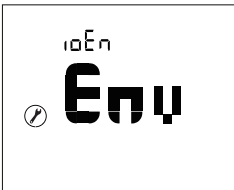
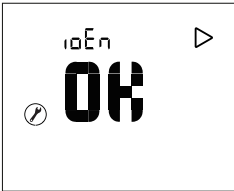

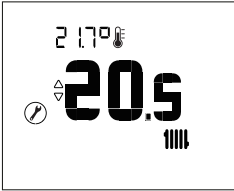
Questa sezione, riservata agli utenti che dispongono della tecnologia io-homecontrol®, offre diverse soluzioni sulla condivisione di questa chiave.

Consultare la sezione relativa al collegamento delle apparecchiature io-homecontrol®.

4.4 Invio di una chiave io-homecontrol®

Azione	Descrizione	Visualizzazione
1	Accedere al Menu installatore premendo contemporaneamente  e  per 3 secondi.	
2	Selezionare "ioEn" usando il tasto  .	
3	Selezionare "oui" (si) usando i tasti  e  . Attendere 5 secondi.	
4	La procedura di invio della chiave io-homecontrol® viene avviata.	
5	L'invio della chiave io-homecontrol® è andato a buon fine.	
	L'invio della chiave io-homecontrol® non è andato a buon fine.	
6	Tornare alla schermata di base usando il tasto  . In caso di esito negativo, ripetere la procedura dall'inizio.	

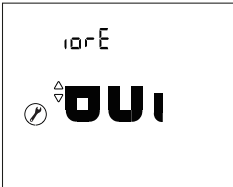
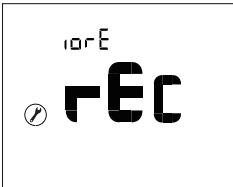
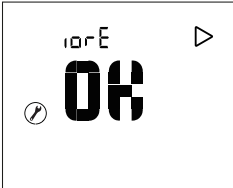
4.5 Ricezione di una chiave io-homecontrol®

Azione	Descrizione	Visualizzazione
1	Accedere al Menu installatore premendo contemporaneamente  e  per 3 secondi.	
2	Selezionare "iorE" usando il tasto  .	
3	Selezionare "oui" (sì) usando i tasti  e  . Attendere 5 secondi.	
4	La procedura di ricezione della chiave io-homecontrol® viene avviata.	
5	La ricezione della chiave io-homecontrol® è andata a buon fine.	
	La ricezione della chiave io-homecontrol® non è andata a buon fine.	
6	Tornare alla schermata di base usando il tasto  . In caso di esito negativo, ripetere la procedura dall'inizio.	

4.6 Versione

Azione	Descrizione	Visualizzazione
1	Accedere al Menu installatore premendo contemporaneamente  e  per 3 secondi.	
2	Tornare alla schermata "Versione" usando il tasto  .	
3	Uscire dal Menu installatore premendo contemporaneamente  e  per 3 secondi.	

4.7 Procedura di collegamento...

4.7.1 ...con una pompa di calore alféa A.I.

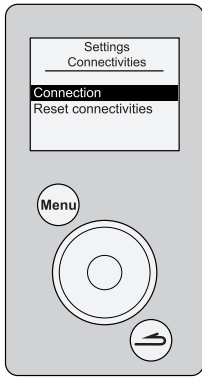

Impostazioni > Connettività > Connessione

Per connettere una sonda ambiente, seguire la procedura dal menu:

"Impostazioni" > "Connettività" > "Connessione".

L'apparecchio rimane in attesa di collegamento per 10 minuti.

☞ Il menu "Connessione" non è più accessibile se la sonda è già stata collegata.

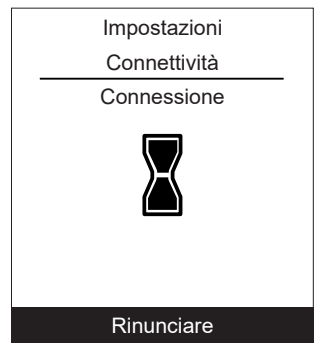

Per maggiori informazioni, fare riferimento alle istruzioni dell'apparecchio.

4.7.2 ...con un Navipass io-homecontrol®

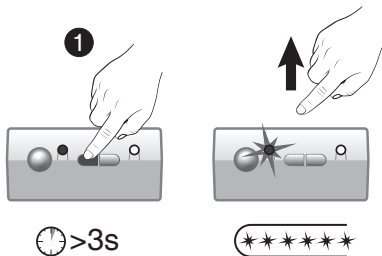

Impostare il NAVIPASS IO nella modalità di attesa di collegamento.

Premere il tasto 1 per 3 secondi.

Rilasciare il tasto.





La spia 1 verde lampeggia velocemente.

Per maggiori informazioni, fare riferimento alle istruzioni del Navipass io-homecontrol®.





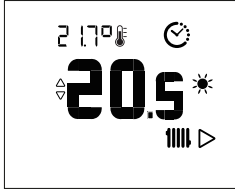

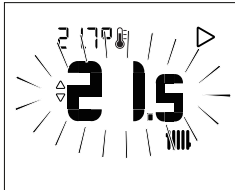
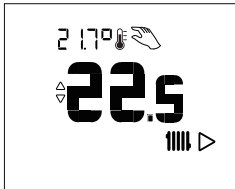
5 Utilizzo

5.1 Regolazione del setpoint con Menu avanzato: modalità manuale



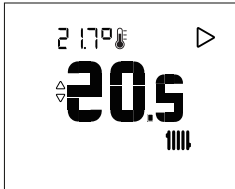

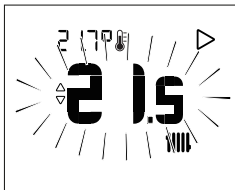

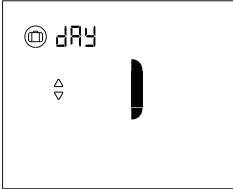

☞ È possibile modificare il setpoint per una durata di 24 ore.

Azione	Descrizione	Visualizzazione
1	Premere  o  .	
2	Il setpoint lampeggia. Modificare la temperatura usando i tasti  e  .	
3	Dopo aver selezionato il setpoint, attendere 5 secondi. Il setpoint smette di lampeggiare. Il setpoint viene modificato per una durata di 24 ore. Cancellazione della modifica, ritorno allo stato iniziale, il simbolo "mano" scompare.	

5.2 Regolazione del setpoint con Menu base: setpoint diretto

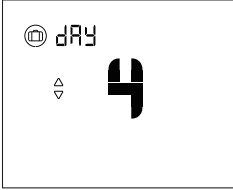
Azione	Descrizione	Visualizzazione
1	Premere  o  .	
2	Il setpoint lampeggia. Modificare la temperatura usando i tasti  e  .	
3	Dopo aver selezionato il setpoint, attendere 5 secondi. Il setpoint smette di lampeggiare. Il setpoint viene modificato.	

5.3 Modalità vacanza

Azione	Descrizione	Visualizzazione
1	Premere sul tasto  .	
2	Modificare il numero dei giorni d'assenza usando i tasti  e  .	
3	Attendere 5 secondi. ☞ Nel periodo di assenza, viene visualizzata la durata residua.	
	☞ Premendo di nuovo sul tasto  , la Modalità vacanza viene disattivata.	

6 Elenco degli errori

N.	Descrizione dell'errore	Azioni
bAtt	Livello batterie insufficiente se <10%	Cambiare le batterie
Err 3	Errore sonda della temperatura	Contattare l'installatore
Err 31	Circuito aperto	
Err 32	Valore al di sotto del limite inferiore	
Err 33	Valore al di sopra del limite superiore	
Err 34	Corto circuito	
Err 13	Malfunzionamento radio (in caso di assenza di comunicazione radio da più di 16 minuti)	
Err 14	Malfunzionamento tasto (se viene rilevato un problema sul tasto da più di 20 secondi)	Verificare la presenza di eventuali tasti premuti



Blank lined area for notes or drawings.



Questo apparecchio è conforme:

- alla direttiva bassa tensione 2014/35/UE secondo la norma EN 60335-1,
- alla direttiva compatibilità elettromagnetica 2014/30/UE.



L'apparecchio è identificato da questo simbolo, il quale indica che tutti i prodotti elettrici ed elettronici devono essere obbligatoriamente separati dai rifiuti domestici. Nei paesi dell'Unione europea (*), in Norvegia, in Islanda e nel Liechtenstein, è stato introdotto un sistema di recupero specifico per questo tipo di prodotti.

Non provare a smontare il prodotto. Ciò può avere effetti nocivi sulla salute e sull'ambiente.

Il ritrattamento del liquido refrigerante, dell'olio e di altri componenti deve essere effettuato da un installatore qualificato conformemente alle leggi locali e nazionali vigenti.

Per il riciclaggio, l'apparecchio deve essere affidato a un servizio specializzato e non deve essere in alcun caso gettato tra i rifiuti domestici, ingombranti o nella spazzatura. Contattare l'installatore o il rappresentante locale per maggiori informazioni.

*In base alle norme nazionali di ciascuno Stato membro.

Data di installazione:

Coordinate del vostro installatore di impianti termici o servizio post-vendita.



www.atlantic-comfort.it

Société Industrielle de Chauffage

SATC - BP 64 - 59660 MERVILLE - FRANCIA