

ATAG One



NL

GB

D

F

I

Handleiding voor de gebruiker

User manual

Bedienungsanleitung

Mode d'emploi

Istruzione d'uso

Basisbediening ATAG One thermostaat

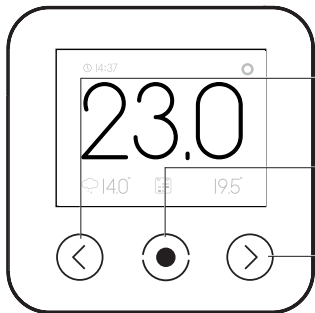

Pijl naar links:

- Verlagen van een waarde
- Naar boven scrollen

Centrale toets (blauw):

- Bevestigen van een vraag of keuze

Pijl naar rechts:

- Verhogen van een waarde
- Naar beneden scrollen

TIP: Als het beeldscherm donker of gedimd is kan deze geactiveerd worden door een van de toetsen aan te raken.

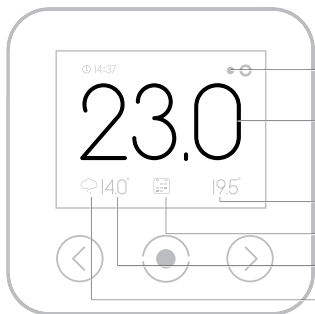

Basisweergave

Indicatie ketel in bedrijf

Actuele ruimtetemperatuur

Ingestelde (of gevraagde) temperatuur

Gekozen functie (in dit geval volgens klokprogramma)

Buitentemperatuur (online of van buitenvoeler)

Weer-symbol (alleen online)



Bekijk de instructie filmpjes op het ATAG Verwarming Youtube-kanaal

Welkom bij ATAG *One*, dé thermostaat.

Houd uw WiFi-netwerkbeveiligingssleutel(WiFi-code) van uw thuisnetwerk bij de hand.

Geef deze code niet aan derden.

Zorg dat uw smartphone of tablet verbonden is met uw WiFi-thuisnetwerk.

1. Download *One*-app op uw smartphone en/of tablet. Ga naar de Playstore/Appstore en zoek op: atag one.

2. ATAG *One* thermostaat.

Bij eerste opstart:

Kies uw taal en volg de stappen tot VERBINDEN en kies: **JA***

(Bij reeds aangesloten *One*: Ga naar INSTELLINGEN/ CONFIGURATIE/WI-FI RECONFIGURATIE en kies VERBINDEN: JA).

*Kiest u NEE dan volgen een aantal stappen voor het instellen van de datum en tijd. De *One* wordt dan niet verbonden met het Wi-Fi netwerk en functioneert offline als kamerthermostaat.

3. Start *One*-app.

Kies Wi-Fi configuratie.



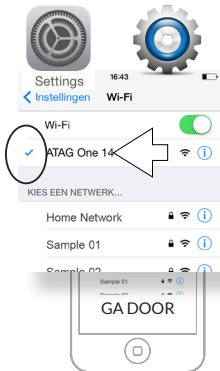

4. Ga naar **INSTELLINGEN-WIFI** van uw smartphone/tablet.
Selecteer **ATAG One XXXXX** en wacht tot het vinkje wordt getoond.

5. Ga terug naar **One**-app.

Druk op **GA DOOR** en volg alle stappen op **One**-app en **One** thermostaat.



De verbindingen zijn nu **KLAAR!**

Om gebruik te kunnen maken van alle diensten moet nu een account aangemaakt worden.

6. Maak vanuit het inlogscherm op **One**-app een account aan: Kies **Gebruiker registreren**



Zorg dat uw smartphone of tablet verbonden is met hetzelfde WiFi-thuisnetwerk als uw **One**. Controleer dit bij **INSTELLINGEN-WIFI** van uw smartphone/tablet.

7. Volg alle stappen op ATAG One-app

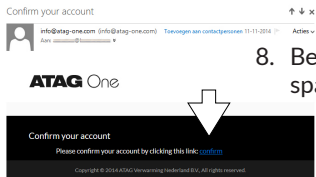

8. Bevestig de link in de email (controleer zo nodig de spambox).

9. Login op One-app met uw nieuwe accountgegevens
Kies INLOGGEN
Kies ZOEKEN
Kies uw One XXXXX
Kies VERBINDEN

Controle voor succesvolle verbinding:

De tijd op de ATAG *One* thermostaat moet gelijk zijn aan de tijd op uw smartphone/tablet.

Uw inloggegevens kunt u nu ook gebruiken om in te loggen op portal.atag-one.com

Bekijk de instructiefilmpjes op het ATAG Verwarming Youtube-kanaal:



atag-one.com

NL



Basic Operation ATAG One thermostat

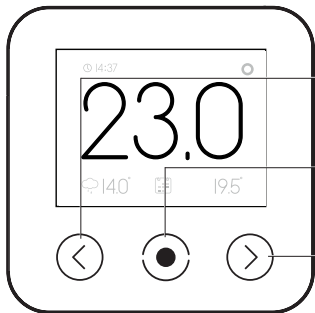

Left arrow key:

- Lowering the value
- Scrolling upwards

Centre key (blue):

- Confirming a question or selection

Right arrow key:

- Increasing a value
- Scrolling down

TIP: If the display is dark or dim, it can be activated by touching one of the keys.

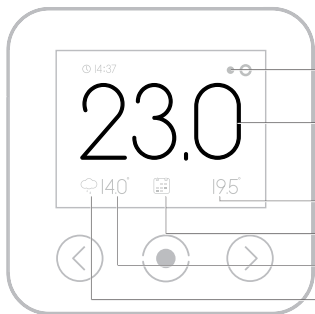

Default readout screen

Indication boiler in operation

Current room temperature

Set (or required) temperature

Selected function (in this case, according to schedule)

Outside temperature (online or from outdoor sensor)

Weather icon (only online)



Watch the instructions video on Youtube.

Welcome to ATAG *One*, your thermostat.

Keep the Network security key or Wi-Fi code handy.
Do not give the code to third parties.
You must have your smart phone or tablet connected to your wireless network.

1. Download *One*-app on your smart phone and/or tablet. Go to the Playstore/Appstore and search for: atag one.



2. ATAG *One* thermostat.

At first start:

Select your language and follow the steps until CON-
FIGURE and choose: **YES***.

(When *One* is already connected: Go to SETTINGS/
CONFIGURATION/WI-FI RECONFIGURATION
and select CONFIGURE: YES).

*When choosing NO follow the steps for adjusting time and date. The *One* will not be connected to the Wi-Fi network and will function offline as a room controller.



3. Start *One*-app.

Press Wi-Fi configuration.

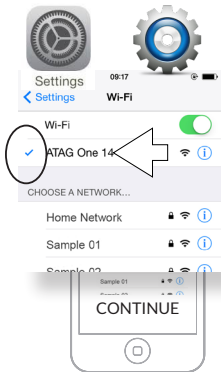

4. Go to SETTINGS/Wi-Fi of your smart phone or tablet. Select ATAG One xxxxxxxx and wait until the blue check mark is shown.

5. Return to the One-app.

Press CONTINUE and follow the steps on One-app and One thermostat.



The setup is now COMPLETED!

To use all features and services an account has to be created.

6. Create from the login screen from One app an account: Press REGISTER USER

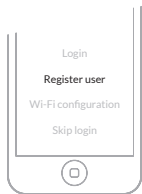

Take care your smart phone or tablet is connected to the same wireless network as your One. Check this at SETTINGS/Wi-Fi of your smart phone or tablet.

7. Follow all steps on One-app.

Confirm your account

↑ ↓ ×



info@atag-one.com (info@atag-one.com) Telefoon aan contactpersoon 11-11-2014 Acties

ATAG One



Confirm your account

Please confirm your account by clicking this link: [confirm](#)

Copyright © 2014 ATAG Heating/Heizland B.V. All rights reserved.

8. Open your e-mail (check your spam box, if necessary) and press the activation text.

9. Log in with your email address and the password you created previously

Press LOGIN

Press SEARCH

Select your One XXXXX

Press CONNECT

Check for a successful connection: Compare the displayed time of the One thermostat with the time on your smart phone or tablet. This must be equal.

You can now also use your account to login at: portal.atag-one.com

Watch also the instruction films on Youtube:



atagheating.com

GB



Bedienungsgrundlagen ATAG One Thermostat.

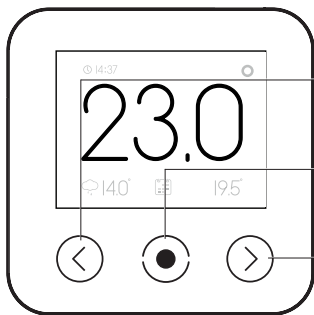

Pfeil nach links:

- Senken eines Wertes
- Nach oben scrollen

Zentrale Taste (blau):

- Bestätigung einer Frage oder Auswahl

Pfeil nach rechts:

- Erhöhen eines Wertes
- Nach unten scrollen

TIPP: Sollte das Display abgedunkelt oder ausgeblendet sein, kann dieses durch das Berühren einer Taste aktiviert werden.

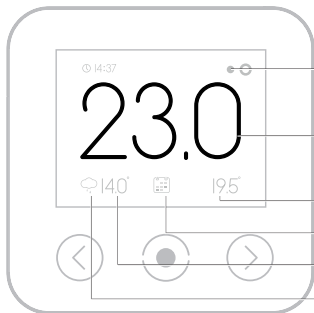

Basisanzeige

Indikation Kessel in Betrieb

Aktuelle Zimmertemperatur

Eingestellte (oder erwünschte) Temperatur

Gewählte Funktion (in diesem Fall gemäß Uhrzeit-Programm)

Außentemperatur (online oder über Außensensor)

Wetter-Symbol (nur online)



Willkommen bei ATAG One, Ihrem Thermostaten.

Legen Sie den WLAN-Netzwerkschlüssel (WLAN-Code) Ihres Heimnetzwerkes bereit.

Geben Sie diesen Code nicht an Dritte weiter.

Sorgen Sie dafür, dass Ihr Smartphone oder Tablet-PC mit Ihrem WLAN-Heimnetzwerk verbunden ist.

Sehen Sie sich die Instruktionfilme auf dem YouTube-Kanal von ATAG Heizung an.

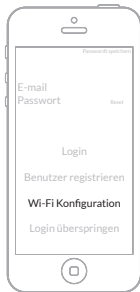

1. Laden Sie die ATAG One-App auf Ihr Smartphone und/oder Ihren Tablet-PC. Besuchen Sie den Google Playstore/Apple Appstore und geben Sie den Suchbegriff atag one ein.

2. ATAG One Thermostat:
Erstnutzung:

Wählen Sie die gewünschte Sprache und folgen Sie den Schritten bis zum Menüpunkt VERBINDEN und wählen Sie: JA*

(Im Falle eines bereits angeschlossenen ATAG One: Gehen Sie zu EINSTELLUNGEN/KONFIGURATION/WLAN-KONFIGURATION und wählen Sie VERBINDEN: JA)

*Sollten Sie sich für NEIN entscheiden, folgen einige Schritte zum Einstellen von Datum und Uhrzeit. Der ATAG One wird dann nicht mit dem WLAN-Netzwerk verbunden und fungiert offline als Raumthermostat.

3. Starten Sie die ATAG One-App.

Wählen Sie Wi-Fi Konfiguration.

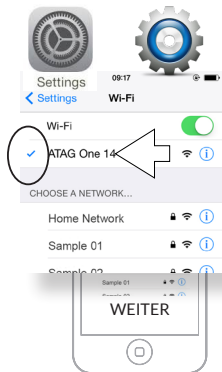

4. Gehen Sie im Menü Ihres Smartphones/Tablet-PCs zum Menüpunkt **WLAN-EINSTELLUNGEN-WIFI**. Wählen Sie **ATAG One XXXXX** und warten Sie, bis das Häkchen erscheint.

5. Kehren Sie zur **ATAG One-App** zurück.

Wählen Sie **WEITER** und folgen Sie sämtlichen Schritten der **ATAG One-App** und des **ATAG One-Thermostaten**.



Die Verbindung ist nun hergestellt und nutzbar.

Um alle Dienste nutzen zu können, muss jetzt ein Konto angelegt werden.

6. Erstellen Sie vom Anmeldeschirm der **ATAG One-App** aus Ihr Nutzerkonto. Wählen Sie **Benutzer registrieren**.

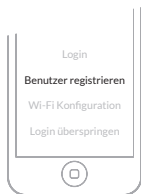

Sorgen Sie dafür, dass Ihr Smartphone oder Tablet-PC mit demselben **WLAN-Heimnetzwerk** verbunden ist wie Ihr **ATAG One**. Überprüfen Sie die **WLAN-EINSTELLUNGEN** Ihres Smartphones/Tablet-PCs.

7. Befolgen Sie die von der ATAG *One*-App angezeigten Schritte.

Confirm your account



ATAG One



Confirm your account

Please confirm your account by clicking this link: [confirm](#)

8. Bestätigen Sie den Link in der E-Mail (überprüfen Sie, sofern nötig, Ihren Spam-Ordner).

9. Melden Sie sich mit Ihren Daten aus Ihrem Nutzerkonto bei der ATAG *One*-App an.

Wählen Sie Login.

Wählen Sie die Schaltfläche SUCHEN.

Wählen Sie Ihren One XXXXX aus.

Wählen Sie die Schaltfläche VERBINDEN.

TIPP: Ist die Verbindung erfolgreich hergestellt worden, muss die Uhrzeit auf dem ATAG *One* Thermostaten mit der Uhrzeit auf Ihrem Smartphone/Tablet-PC übereinstimmen.

Sie können Ihre Anmeldedaten jetzt auch zur Anmeldung auf der Website portal.atag-one.com nutzen.

Weitere Hinweise zur Bedienung und den Funktionen Ihres ATAG *One* erhalten Sie auf YouTube unter ATAG Heizung.



atagheating.com

D

Commande de base thermostat ATAG One

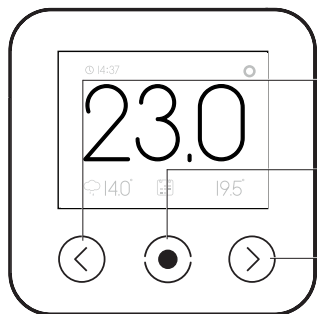

Flèche gauche :

- Diminuer une valeur
- Défiler vers le haut

Touche centrale (bleue) :

- Confirmation d'une question ou un choix

Flèche droite :

- Augmenter une valeur
- Défiler vers le bas

CONSEIL : Si l'écran est foncé ou en veilleuse, il peut être activé en activant une des touches.

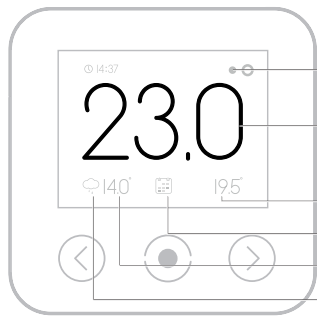

Affichage de base

Indication chaudière en fonctionnement

Température ambiante actuelle

Température réglée (ou demandée)

Fonction choisie (dans ce cas-ci suivant programme horloge)

Température extérieure (en ligne ou sonde extérieure)

Symbole météo (uniquement en ligne)

Bienvenue chez ATAG *One*, LE thermostat.



Regardez les petits films d'instructions sur de canal Youtube ATAG Chauffage

Gardez votre clé de sécurité réseau (code WiFi) de votre réseau domestique près de la main.
Ne communiquez jamais ce code à des tierces personnes.
Veillez à ce que votre smartphone ou tablette soit connecté à votre réseau WiFi domestique.

1. Téléchargez l'app *One* sur votre smartphone et/ou tablette.
Allez sur Playstore/Appstore et cherchez : atag one.

2. Thermostat ATAG *One*.
Au premier démarrage :
Sélectionnez votre langue et suivez les étapes jusqu'à CONFIGURER et choisissez : OUI*.
(Si *One* est déjà raccordé : allez à REGLAGES/ CONFIGURATION/RECONFIGURATION WI-FI et choisissez CONFIGURER : OUI).

*Si vous sélectionnez NON des étapes pour le réglage de la date et de l'heure suivront. Le *One* ne sera pas connecté au réseau Wi-Fi et fonctionnera alors hors ligne en tant que thermostat d'ambiance.

3. Démarrage *One*-app.

Choisissez configuration Wi-Fi.



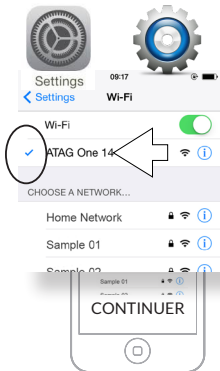

4. Allez à REGLAGES-WIFI de votre smartphone/ tablette.
Sélectionnez ATAG One XXXXX et attendez l'apparition de la coche.

5. Retournez vers *One*-app.

Appuyez sur CONTINUER et suivez toutes les étapes sur *One*-app et *One* thermostat.

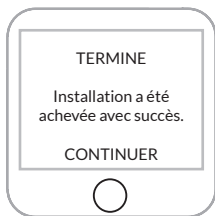

Les connexions sont maintenant TERMINEES !

Pour pouvoir profiter de tous les services, il faut maintenant créer un compte.

5. Créez un compte à partir de la fenêtre de connexion sur *One*-app en : Sélectionnez Enregistrer utilisateur

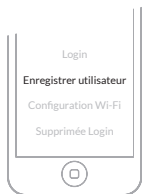

Veillez à ce que votre smartphone ou tablette soit connecté au même réseau WiFi domestique que votre *One*. Vérifiez ceci dans les REGLAGES -WiFi de votre smartphone/tablette.

7. Suivez toutes les étapes sur ATAG One-app

Confirm your account

↑ ↓ ×



info@atag-one.com (info@atag-one.com)

Tweelingen aan connectiesmaken 11-11-2014

Acties

ATAG One



Confirm your account

Please confirm your account by clicking this link: [confirm](#)

8. Confirmez le lien dans l'e-mail (si besoin, contrôlez le spam box).

9. Connectez-vous sur One-app avec vos nouvelles données de compte

Sélectionnez CONNECTER

Sélectionnez CHERCHER

Sélectionnez votre One XXXXX

Sélectionnez CONNECTER

Contrôle pour une connexion réussie :

L'heure sur le thermostat ATAG One doit être la même que celle sur votre smartphone/tablette.

Vous pouvez maintenant aussi utiliser vos données d'accès pour vous connecter sur portal.atag-one.com

Regardez également les petits films d'instructions sur de canal Youtube ATAG Chauffage:



atagheating.com

F



Utilizzo di base del termostato ATAG One

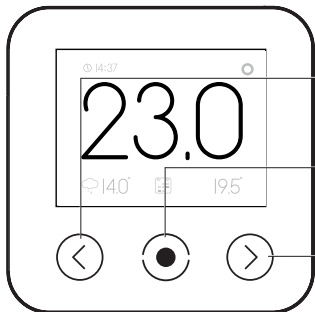

Freccia a sinistra:

- Abbassamento di un valore
- Scorri in alto

Tasto centrale (blu):

- Conferma a una domanda o scelta

Freccia a destra:

- Aumento di un valore
- Scorri in basso

SUGGERIMENTO: Se lo schermo diviene scuro o meno luminoso può essere attivato toccando uno dei tasti.

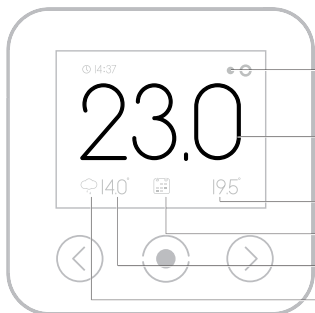

Indicazioni di base

Indicazione di caldaia in funzione

Temperatura ambientale attuale

Temperatura impostata (o richiesta)

Funzione selezionata (in questo caso secondo il programma di ora)

Temperatura esterna (online o del sensore esterno)

Simbolo del tempo atmosferico (solo online)

Benvenuto in ATAG One.



Visualizza i tutorial sul canale YouTube ATAG

Tieni a portata di mano la tua chiave di sicurezza della rete WiFi (codice WiFi) della tua rete domestica. Non rendere noto questo codice a terzi. Assicurati che il tuo smartphone o tablet sia collegato alla tua rete WiFi domestica.

1. Scarica l'applicazione One-app sul tuo smartphone e/o tablet. In Playstore/Appstore cerca atag one.
2. Termostato ATAG One.

Al primo avvio:

Seleziona la tua lingua e segui i passaggi fino a

CONNETTERE e seleziona: SI*.

(In caso di One già collegato: Vai su IMPOSTAZIONI/PROGRAMMAZIONE/RECONFIGURAZIONE WIFI e seleziona CONNETTERE: Sì).

*Seleziona NO e segui i vari passaggi per l'impostazione di data e orario. Il termostato One non viene così collegato alla rete Wi-Fi e funziona offline come termostato ambientale.

3. Avvia la One-app.

Seleziona la Configurazione Wi-Fi.



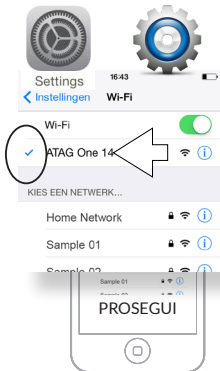

4. Vai su **IMPOSTAZIONI-WIFI** del tuo smartphone/ tablet.
Seleziona **ATAG One XXXXX** e attendi che compaia il segno di spunta.

5. Ritorna a **One-app**.

Premi **PROSEGUI** e segui i passaggi sulla **One-app** e sul termostato **One**.



I collegamenti ora sono **PRONTI!**

Per potere utilizzare tutti i servizi è necessario creare un account.

6. Dalla schermata di login della **One-app** crea un account: Seleziona **Registrazione utente**



Assicurati che il tuo smartphone o tablet sia collegato alla stessa rete WiFi domestica del tuo **One**.
Verifica questo nelle **IMPOSTAZIONI-WIFI** del tuo smartphone/tablet.

7. Segui tutti i passaggi nella One-app

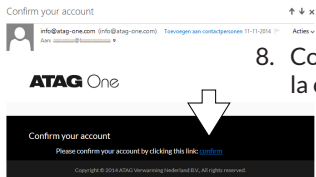

8. Conferma il link nella e-mail (se necessario controlla la casella spam).

9. Accedi alla One-app con i dati del tuo account

Seleziona ESEGUI IL LOGIN

Seleziona CERCA

Seleziona il tuo One XXXXX

Seleziona COLLEGA



Verifica di collegamento eseguito con successo:

L'orario riportato sul termostato ATAG One deve essere uguale a quello del tuo smartphone/tablet.

Puoi ora utilizzare i tuoi dati di accesso anche per accedere a portal.atag-one.com

Visualizza anche i tutorial sul canale YouTube ATAG:



atagheating.com



Wijzigingen voorbehouden.
Changes reserved. E.& O. E.
Änderungen und Irrtümer vorbehalten.
Modifications réservée.
Modifiche riservate.