



# ELECTRIC WATER HEATER

## Glass-lined inner tank



FR

### CHAUFFE-EAU ELECTRIQUE

Cuve émaillée

NL

### ELEKTRISCHE BOILER

Met glas gevoerde binnentank

IT

### SCALDACQUA ELETTRICO

Serbatoio smaltato

ES

### TERMO ELÉCTRICO

Cuba vitrificada

PT

### TERMOACUMULADOR ELÉCTRICO

Cuba vitrificada

PL

### ELEKTRYCZNY OGRZEWACZ WODY

Zasobnik emaliowany

BG

### ЕЛЕКРИЧЕСКИ БОЙЛЕР

вътрешен резервоар със стъклена облицовка

U07016520



## INSTRUCTION MANUAL

**WARNINGS:** This device is not intended for use by persons (including children) with physical, sensory or mental disability, or by persons lacking experience or knowledge, unless they have received from a person in charge of their safety adequate supervision or preliminary instructions on how to use the device. Children should be supervised to ensure that they do not play with the appliance. This unit can be used by children of not less than 8 years and people with reduced physical, sensory or mental capabilities or without experience or knowledge if they are properly supervised or if the instructions for using the device safely have been given and if the risks are taken into account. Children should be supervised to ensure that they do not play with the appliance. Cleaning and maintenance must not be done by children without supervision.

**CAUTION!** Heavy item, handle with care.

1. Models N3 are designed for use at a maximum altitude of 2000m, N1, 3000m.
2. Install the appliance in a room protected from frost (4°C to 5°C minimum). If the appliance is damaged because the safety device has been blocked, it is not covered by the warranty.
3. Make sure that the wall on which the appliance is mounted can support the weight of the appliance when filled with water.
4. If the appliance is to be installed in a room or location where the ambient temperature is constantly above 35°C, ensure that the room is correctly ventilated.
5. When installed in a bathroom, do not install the appliance in volumes V0, V1 of fig. ②.
6. Position the appliance where it can be accessed.
7. The dimensions of required space for the installation of the device are specified in figure ②. Installation of lenticular water heater: To facilitate future replacement of the heating element and replacement of the anode, leave clear space (300 mm) in front of the cover.
8. Refer to installation figures ①②③④⑤⑥⑦. Hydraulic connection: follow the figures ③④⑤.
9. If the appliance is set up in a suspended ceiling or attic, or above living space, a drain pan must be installed underneath the water heater. A drainage device connected to the sewer system is required.
10. A new safety device which conforms to current standards (EN 1487 in Europe), pressure 0.8 MPa (8 bar) and size ½" in diameter must be fitted the input of the water heater. The safety valve must be protected from frost (4°C to 5°C minimum).
11. The pressure relief valve drainage device must be activated on a regular basis (every month) in order to remove limescale deposits and to check that it is not blocked.
12. Connect the safety device to an unpressurised outlet pipe (keep in the open air) in a frost free environment, with a continuous slope for the evacuation of the water during heating up or draining the water heater.
13. The circuit working pressure must not exceed 1 MPa (10 bar), its temperature must not exceed 100°C.
14. If PER pipes are used, the installation of a thermostatic regulator on the output pipe of the device is strongly recommended. It will be set according to the performance of the material used.
15. A pressure reducer (not supplied) is required if the supply pressure is greater than 0.5 MPa (5 bar) and will be installed on the main supply pipe.
16. This water heater is fitted with a thermostat with an operating temperature of more than 60°C at its maximum position, capable of reducing the growth of legionella bacteria in the tank. Caution! Above 50°C, water could cause immediate burns. Check the water temperature before taking a bath or shower.
17. DRAIN: Turn off the power and cold-water supply, open the hot water taps then operate the drainage valve of the safety device NOTE: For water heaters under sinks, disconnect the hydraulic unit and turn it upside down to drain.
18. Be sure to turn off the power before removing the cover, to prevent any risk of injury or electric shock. For electric connection, refer to figures ⑧⑨⑩ depending on the model. Before removing the cover, switch off the power.
19. Connecting the heating element directly to the network is prohibited.
20. Upstream of the appliance, the electrical installation must have an bipolar cut-out device (circuit-breaker, fuse) compliant with the local installation rules in force (30 mA residual current device).
21. Always connect the earth conductor of the cable to the earth ground wire or connect the earth conductor to the appropriate terminal identified by the symbol ⚡.

22. If the cable is damaged, it must be replaced with a cable or a special pack available from the manufacturer, the After-Sales service or similarly qualified persons in order to avoid any danger.
23. Check that the water heater is filled correctly before it is powered on; when a HOT WATER tap is turned on, COLD WATER should flow out.
24. These appliances comply with directives 2014/30/EU relating to electromagnetic compatibility, 2014/35/EU relating to low voltage, 2015/863/EU and 2017/2102/EU relating to ROHS directives and Commission Delegated Regulation 2013/814/EU which completes directive 2009/125/EC relating to ecodesign.
25. Do not dispose your water heater in the garbage, but hand it to a place assigned for this purpose (collection point) where it can be recycled.
26. The user manual for this appliance can be obtained from the After-Sales service.



### 1. INSTALLATION - Read warning first

- Refer to installation figures ② ③ ④
- **WARNING:** the wall plate and the head of the screws used to fix the wall plate to the wall must match to the water heater shapes. Select the adapted screw heads as the ones provided in order that the water heater is hanged by both wall plate spits and stands fully in contact with the wall before filling with water.

### 2. HYDRAULIC CONNECTION - Read warning first

- It is necessary to clean the supply piping prior to the hydraulic connection. The connection to the hot water outlet is to be carried out with a cast iron or steel sleeve or a dielectric connector, to avoid corrosion of the pipe (direct contact iron/copper). **The use of brass fittings is prohibited.**
- **PRESSURISED INSTALLATION** see figure ④ Always install a new safety device on the cold water pipe of the water heater.
- **PRESSURLESS INSTALLATION** see figure ⑤ For the supply of a single point of use, the installation must be carried out with an optional special mixer tap.
- **During heating up, water dripping may occur at the valve, do not obstruct the dripping.** The supplied safety device does not meet the criteria for installation on French territory (Mainland and Overseas territories): do not use it in those territories.

### 3. ELECTRICAL CONNECTION - Read warning first

- Refer to diagrams ⑧ ⑨ according to your model.
- The water heater can be connected and operated only on AC 230V or on AC 220-240V in accordance with the rating plate of the appliance.
- Connect the heater with a rigid cable with conductors 2,5mm<sup>2</sup>. Use a standardised channeling (rigid or flexible conduit) until the calibrated housing cover. Directly connect devices with a cable, or plug. (Forbidden in French territory).
- Always connect the earth conductor of the cable to the earth ground wire or connect the earth conductor to the appropriate terminal identified by the symbol ⚡. This connection is compulsory for safety reasons. The earth wire green - yellow must be longer than those of phases. The installation must be equipped, upstream of the appliance, with a bipolar cut-out device (minimum contact distance of 3 mm fuse, breaker switch). In the case where the hydraulic connections are in insulated material, electrical circuits shall be protected by a differential circuit breaker 30 mA adapted to local standards.
- **Thermal circuit breaker:** all products are equipped with a thermostat having a thermal circuit breaker with manual reset which cuts the power in case of overheating. In case the safety trips
  - a. Cut the power before any operation.
  - b. Remove the plastic cover.
  - c. Check the electrical connection.
  - d. Reset safety.

In case of repetitive tripping, replace the thermostat. Never bypass safety or regulation thermostat. Connect power only on the socket or on thermostat input.

### 4. STARTING UP

- **NEVER POWER THE WATER HEATER WITHOUT WATER:** the heating element will certainly be damaged, and this is not covered by warranty.
- Figures ⑥ ⑦. Fill the tank completely. Before powering up, open the hot water taps, drain the pipes in order to empty the air.
- Check the tightness of the tubes and of the flange seal under the plastic cover. In case of leak, tighten moderately. Check the operating of the hydraulic components and of the safety valve.
- Turn the power on. After 10 to 30 minutes, depending of the capacity of the device, the water should drip from the drain. This is normal and due to the expansion of water. Check connection leaks and seal. During heating and according to the water quality, hot water tanks can make a bubbling noise. This noise is normal and does not indicate any defect of the unit.

**If you see a continuous release of steam or hot water from the drain or when opening a faucet, turn the power off immediately and call a professional.**

## 5. CONTROL AND HUMAN MACHINE INTERFACE

- Models: SWH 10A M-N1 / SWH 10U M-N1 / SWH 15A M-N1 / SWH 15U M-N1 / SWH 30A M-N1 / SWH 30U M-N1

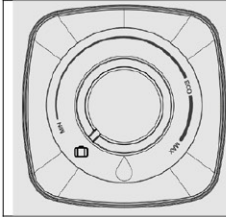

- Adjusting the temperature:** The temperature of the water may be adjusted by turning the front knob. Allow half an hour for the temperature to stabilize between settings. Maximum temperature is achieved with the knob turned fully clockwise. The red LED light shows when the heating element is working, under control of the thermostat, when the water reaches the preset temperature, the thermostat deactivates the heating element automatically and Blue LED lights ON to indicate the water is ready for shower.
- Eco mode (depending on models):** The ECO position on the regulation knob corresponds to a water temperature of 50 - 55°C which allows more energy savings while preventing scale build up and extending the heating element lifetime.

- Models: SWH 15A M-N3 / SWH 30A M-N3 / SWH 15A M-N4 / SWH 30A M-N4



- PLEASE NOTE: If the device is inactive for 60 seconds, the LED indicators of the Water Drop will be turned off and the circle around the selected mode will start to blink on the HMI. The indication on the Water Drop will be reactivated if a button is used or if the appliance is heating.

Indicators	Indicator status	Meaning
	On	Absence mode activated: The water heater is frost-protected (7°C). The BOOST function is deactivated.
	On	Manual mode selected: To set the temperature of hot water, touch the buttons until the desired level is selected on the Water Drop LEDs (5 levels available).
	On	ECO+ mode activated; the water heater starts reading consumption to adapt to the needs of the user and ensure energy savings, whilst guaranteeing comfort levels.
	Segments of the water drop lightening one after another	The BOOST function is activated by a quick press. Activating the BOOST mode sets the heating temperature to the Max level for 1 hour. After the heating is done, the appliance will return to the mode that was selected before activation of the BOOST mode.
	On	The appliance is not heating water. The lit segments show the quantity of available hot water.
	Blinking	The appliance is heating water to reach the required level. The fixed lit segments show the quantity of available hot water.
	Top segment is lit in orange	The appliance is malfunctioning. Check the list of error codes below or contact the after-sales services

## 6. MAINTENANCE

Before removing the plastic cover, make sure the power is turned off to avoid any risk of injury or electric shock. The domestic maintenance must be done by the user. Operate the safety device every month to prevent scaling and check that it's not blocked. Not executing this maintenance may cause damage and the loss of the warranty.

### Maintenance by qualified persons

- a. Scaling: Remove the scale deposited as mud. Do not scratch or hit the scale sticking to the walls to avoid damage to the coating. Do not forget to change the seal and reassemble the appliance, check that there is no leakage of water after the first heating.
- b. For devices with magnesium anode, change the magnesium anode every two years or as soon as its diameter is less than 10mm.
- c. The change of a sheathed heating element involves draining of the water heater and to change the seal. Reassemble the heating element, reasonably tight flange nuts (cross tightening), check that there is no leakage after the first heating-up, and tighten again if necessary.
- d. Drain: Turn off power and cold-water supply, open the hot water tap and the drain valve of the safety device. For under sink water heater, disconnect the hydraulic tubes and turn upside down to empty.

The replaceable parts are thermostats, gasket, heater, magnesium anode, cable, cover, light and switch. Warranty is subject to the use of original spare parts from manufacturer. Intervention of replacement must be done by an installer or after-sales of manufacturer.

**Advice to the user:** In case of hard water with TH > 20°f (>200 ppm), we recommended to soften the water. If a water softener is used, the remaining water hardness should be more than 15°f. In the case of a long absence particularly in cold season, drain your device and then follow the procedures for starting up.

## 7. WARRANTY

The water heater must be installed, operated and maintained in accordance with the state of the art and with the standards in force in the country of installation and the instructions in this manual. In the European Union this unit has the legal guarantee granted to consumers under Directive 1999/44/EC, this warranty is effective from the date of delivery of the goods to the consumer. In addition to the legal guarantee, some products have an extended warranty, limited to the free replacement of the tank and components recognized as defective, excluding replacement and transport cost. Refer to the table below. This warranty does not affect any rights you may benefit as a result of the application of the statutory warranty. It applies in the country of purchase of the product, provided it is also installed on the same territory. Any damage must be reported to the depositary before exchange under warranty and the unit will remain available to insurance experts and to the manufacturer.

**Exclusions:** Wear parts: magnesium anodes ... Equipment which cannot be accessed (access difficult for repair, maintenance or assessment). Devices exposed to abnormal environmental conditions: frost, outdoor weather, water with abnormal chemical characteristics outside drinking water criteria, mains network with power peaks. Equipment installed without observing current standards in the country of installation: absence or incorrect safety device, abnormal corrosion due to incorrect hydraulic fittings (iron/copper contact), incorrect earthing, inadequate cable thickness, non-observance of the connection drawings showed in these instructions. Equipment not maintained in accordance with these instructions. Repairs or replacement of parts or components in the equipment not carried out or not authorised by the company responsible of the guarantee. The change of a component does not extend the warranty period for the device. The warranty shall apply to products that are defective and appraised by the company liable for warranty. It is compulsory to keep the products available to the latter.

To claim under guarantee, contact your installer or dealer. If necessary, contact: ATL International Tel: (+33)146836000, Fax: (+33)146836001, 2 allée Suzanne Pénillault-Crapez 94110 ARCUEIL FRANCE or Tel: +32(0)2/357.28.28 (Belgium) who will inform you of what you should do.

Legal guarantee	2 years
Additional commercial warranty on tanks and heating element enamel	+1 year
Type / Reference :	DEALER'S STAMP
Serial number:	
Name and address of customer:	

## NOTICE D'UTILISATION

**AVERTISSEMENTS :** Cet appareil n'est pas prévu pour être utilisé par des personnes (y compris des enfants) dont les capacités physiques, sensorielles ou mentales sont réduites, ou des personnes dénuées d'expérience ou de connaissance, sauf si elles ont pu bénéficier, par l'intermédiaire d'une personne responsable de leur sécurité, d'une surveillance ou d'instructions préalables concernant l'utilisation de l'appareil. Il convient de surveiller les enfants pour s'assurer qu'ils ne jouent pas avec l'appareil. Cet appareil peut être utilisé par des enfants âgés d'au moins 8 ans et par des personnes ayant des capacités physiques, sensorielles ou mentales réduites ou dénuées d'expérience ou de connaissance, s'ils (si elles) sont correctement surveillé(e)s ou si des instructions relatives à l'utilisation de l'appareil en toute sécurité leur ont été données et si les risques encourus ont été appréhendés. Il convient de surveiller les enfants pour s'assurer qu'ils ne jouent pas avec l'appareil. Le nettoyage et l'entretien ne doivent pas être effectués par des enfants sans surveillance.

**ATTENTION !** Produit lourd à manipuler avec précaution.

1. Les modèles N3 sont conçus pour une altitude maximale de 2000 m, les N1 pour 3000 m.
2. Installer l'appareil dans un local à l'abri du gel (4 °C à 5 °C minimum). Une destruction de l'appareil par surpression due au blocage de l'organe de sécurité est hors garantie.
3. S'assurer que la cloison est capable de supporter le poids de l'appareil rempli d'eau.
4. Si l'appareil doit être installé dans un local ou un emplacement dont la température ambiante est en permanence à plus de 35 °C, prévoir une aération de ce local.
5. Dans une salle de bains, ne pas installer l'appareil dans les volumes V0, V1 de la fig. ②.
6. Placer l'appareil à un endroit où il est accessible.
7. Les dimensions de l'espace requis pour l'installation de l'appareil sont spécifiées sur la figure ②. Installation du chauffe-eau vertical mural : pour faciliter un remplacement futur de l'élément chauffant et de l'anode, laisser un dégagement de 300 mm à l'avant du capot.
8. Se reporter aux figures d'installation ①②③④⑤⑥. Raccordement hydraulique : suivre les figures ③④⑤.
9. Il est impératif d'installer un bac de rétention sous le chauffe-eau lorsque celui-ci est positionné dans un faux plafond, dans des combles ou au-dessus de locaux habités. Une évacuation raccordée à l'égout est nécessaire.
10. Un nouvel organe de sécurité conforme aux normes en vigueur (EN 1487 en Europe), d'une pression de 0,8 MPa (8 bar) et d'un diamètre de ½" doit être installé à l'entrée du chauffe-eau. L'organe de sécurité doit être à l'abri du gel (4 °C à 5 °C minimum).
11. Le dispositif de vidange du limiteur de pression doit être mis en fonctionnement régulièrement (tous les mois) afin d'éliminer les dépôts de tartre et de s'assurer qu'il n'est pas bloqué.
12. Raccorder l'organe de sécurité à une canne de sortie d'eau non pressurisée (conserver à l'air libre) dans un environnement maintenu hors gel, en veillant à avoir une pente continue vers le bas pour favoriser l'évacuation de l'eau pendant la phase de chauffe ou la vidange du chauffe-eau.
13. La pression de service du circuit ne doit pas dépasser 1 MPa (10 bar) et sa température ne doit pas dépasser 100 °C.
14. Si des conduites en PER sont utilisées, l'installation d'un régulateur thermostatique sur la conduite de sortie de l'appareil est vivement recommandée. Il sera réglé en fonction des performances du matériau utilisé.
15. Un réducteur de pression (non fourni), à placer sur l'alimentation principale, est nécessaire lorsque la pression d'alimentation est supérieure à 0,5 MPa (5 bar).
16. Ce chauffe-eau est équipé d'un thermostat possédant une température de fonctionnement supérieure à 60 °C à sa position maximale, susceptible de réduire la prolifération des légionelles dans la cuve. Avertissement ! Au-dessus de 50 °C, l'eau peut provoquer des brûlures instantanées. Vérifier la température de l'eau avant de prendre un bain ou une douche.
17. VIDANGE : couper l'alimentation électrique et l'arrivée d'eau froide, ouvrir les robinets d'eau chaude, puis manœuvrer la soupape de vidange de l'organe de sécurité. REMARQUE : Pour vidanger les chauffe-eau sous-évier, déconnecter l'hydraulique et retourner l'appareil.
18. Avant tout démontage du capot, s'assurer que l'alimentation est coupée pour éviter tout risque de blessure ou d'électrocution. Pour les branchements électriques, se reporter aux figures ⑦⑧ selon le modèle. Couper le courant avant d'enlever le couvercle.
19. Il est interdit de raccorder l'élément chauffant directement sur le réseau.

20. L'installation électrique doit comporter en amont de l'appareil un dispositif de coupure bipolaire (disjoncteur, fusible) conformément aux règles d'installation locales en vigueur (disjoncteur différentiel 30 mA).
21. Toujours brancher le conducteur de terre du câble sur le fil de terre, ou le conducteur de terre sur la borne appropriée repérée par le symbole ⊕.
22. Si le câble est endommagé, il doit être remplacé par un câble ou un ensemble spécial disponible auprès du fabricant, du SAV ou de personnes pourvues d'une qualification similaire pour éviter tout danger.
23. Vérifier le bon remplissage du chauffe-eau avant sa mise sous tension, en ouvrant un robinet d'EAU CHAUDE : de l'EAU FROIDE doit s'écouler.
24. Ces appareils sont conformes aux directives 2014/30/UE relative à la comptabilité électromagnétique, 2014/35/UE relative à la basse tension, 2015/863/UE et 2017/2102/UE modifiant la directive RoHS ainsi qu'au règlement 2013/814/UE complétant la directive 2009/125/CE pour l'écoconception.
25. Ne jetez pas votre chauffe-eau avec les ordures ménagères, mais déposez-le à un endroit assigné à cet effet (point de collecte) où il pourra être recyclé.
26. La notice d'utilisation de cet appareil est disponible auprès du service après-vente.



### 1. INSTALLATION - Lire les avertissements en premier

- Se reporter aux figures d'installation ② ③ ④
- **AVERTISSEMENT** : la plaque de fixation et la tête des vis utilisées pour fixer la plaque au mur doivent correspondre à la forme du chauffe-eau. Sélectionnez des têtes de vis adaptées comme celles fournies de manière que le chauffe-eau soit suspendu par les deux broches et s'appuie complètement contre le mur avant de le remplir d'eau.

### 2. RACCORDEMENT HYDRAULIQUE - Lire les avertissements en premier

- Il est nécessaire de nettoyer la tuyauterie d'alimentation avant de procéder au raccordement hydraulique. Le raccordement sur la sortie eau chaude est à réaliser à l'aide d'un manchon fonte, acier, ou d'un raccord diélectrique, afin d'éviter la corrosion de la tubulure (contact direct fer/cuivre). **L'utilisation de raccords en laiton est interdit.**
- **INSTALLATION SOUS PRESSION** voir figure ④. Toujours installer un organe de sécurité neuf sur le tuyau d'eau froide du chauffe-eau.
- **INSTALLATION HORS PRESSION** voir figure ⑤ Si le chauffe-eau alimente un seul point de puisage, il doit être installé avec un robinet mélangeur spécial en option.
- **Pendant la phase de chauffe, un écoulement d'eau goutte à goutte peut se produire au niveau de la soupape. Ne pas obstruer l'écoulement.** L'organe de sécurité fourni ne répond pas aux critères d'installation sur le territoire français (Métropole et DOM TOM), ne pas l'utiliser sur ces territoires.

### 3. RACCORDEMENT ÉLECTRIQUE - Lire les avertissements en premier

- Se reporter aux schémas ⑦ ⑧ selon votre modèle.
- Conformément à la plaque signalétique de l'appareil, le chauffe-eau ne peut être raccordé et fonctionner que sur du courant alternatif 230 V ou 220-240 V.
- Raccorder le chauffe-eau par un câble rigide doté de conducteurs de 2,5 mm<sup>2</sup>. Utiliser une canalisation normalisée (conduite rigide ou flexible) jusqu'au capot du boîtier calibré. Raccorder directement les appareils à l'aide d'un câble ou d'une fiche (interdite sur le territoire français)
- Toujours brancher le conducteur de terre du câble sur le fil de terre, ou ramener le fil de terre à la borne appropriée repérée par le symbole ⊕. Ce raccordement est impératif pour des raisons de sécurité. Le fil de terre vert – jaune doit être de longueur supérieure à ceux des phases. L'installation doit être équipée d'un dispositif de coupure bipolaire (fusible avec séparation des contacts de 3 mm minimum, disjoncteur différentiel) en amont de l'appareil. Dans le cas où les raccordements HYDRAULIQUES sont constitués d'un matériau isolant, les circuits électriques doivent être protégés par un disjoncteur différentiel 30 mA adapté aux normes locales.
- **Coupe-circuit thermique** : tous les produits sont équipés d'un thermostat comprenant un coupe-circuit thermique à réarmement manuel qui coupe le courant en cas de surchauffe. En cas de déclenchement du disjoncteur :
  - a. Couper le courant avant toute intervention.
  - b. Déposer le capot.
  - c. Vérifier le branchement électrique.
  - d. Réarmer la sécurité.

En cas de déclenchements répétitifs, remplacer le thermostat. Ne jamais court-circuiter la sécurité ou le thermostat. Ne brancher l'alimentation que sur la prise ou sur l'entrée du thermostat.

### 4. MISE EN SERVICE

- **NE JAMAIS METTRE SOUS TENSION LE CHAUFFE-EAU SANS EAU** : la résistance électrique subirait un dommage certain, non couvert par la garantie.
- Figure ⑥. Remplir complètement la cuve. Avant de mettre l'appareil sous tension, ouvrir les robinets d'eau chaude pour purger les canalisations afin d'évacuer l'air.
- Contrôler l'étanchéité des tubes et du joint de la bride sous le couvercle en plastique. En cas de fuite, serrer légèrement. Contrôler le fonctionnement des composants hydrauliques et de l'organe de sécurité.
- Mettre l'appareil sous tension. Au bout de 10 à 30 minutes, selon la capacité de l'appareil, l'eau doit s'écouler goutte à goutte de l'orifice de vidange. Ce phénomène est normal et dû à la dilatation de l'eau. Contrôler l'étanchéité des raccords



et du joint. Pendant la chauffe et en fonction de la qualité de l'eau, les cuves d'eau chaude peuvent émettre un bruit de bouillonnement. Ce bruit est normal et ne traduit aucun défaut de l'appareil.

S'il est constaté un dégagement continu de vapeur ou d'eau chaude par l'évacuation ou par l'ouverture d'un robinet, couper immédiatement l'alimentation électrique du chauffe-eau et appeler un professionnel.

## 5. COMMANDE ET INTERFACE HOMME-MACHINE

- Modèles : SWH 10A M-N1 / SWH 10U M-N1 / SWH 15A M-N1 / SWH 15U M-N1 / SWH 30A M-N1 / SWH 30U M-N1

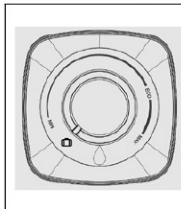

- Réglage de la température :** La température de l'eau se règle en tournant la molette frontale. Attendre une demi-heure entre chaque réglage pour que la température se stabilise. La température maximale est atteinte lorsque le bouton est tourné complètement dans le sens horaire. Le voyant rouge indique que l'élément chauffant est actif, commandé par le thermostat. Lorsque l'eau atteint la température prédéfinie, le thermostat désactive l'élément chauffant automatiquement et le voyant bleu s'allume pour indiquer que l'eau est prête pour une douche.
- Mode ECO (selon les modèles) :** Sur la molette de réglage, la position ECO correspond à une température d'eau comprise entre 50 et 55 °C permettant d'économiser davantage d'énergie tout en prévenant l'accumulation de tartre et en prolongeant ainsi la durée de vie de l'élément chauffant.

- Modèles : SWH 15A M-N3 / SWH 30A M-N3 / SWH 15A M-N4 / SWH 30A M-N4



- NOTA : Si le dispositif est inactif pendant 60 secondes, les voyants de la goutte d'eau s'éteignent et le cercle entourant le mode sélectionné se met à clignoter sur l'IHM. L'indication sur la goutte d'eau sera réactivée lors de l'utilisation d'une touche ou si l'appareil est en train de chauffer.

Voyants	État du voyant	Signification
	Allumé	Mode absence activé : maintien du chauffe-eau hors gel (7 °C). La fonction BOOST est désactivée.
	Allumé	Mode manuel sélectionné : Pour régler la température de l'eau chaude, appuyer sur les boutons jusqu'à ce que le niveau souhaité s'affiche sur les LED de la goutte d'eau (5 niveaux disponibles).
	Allumé	Mode ECO+ activé, le chauffe-eau procède à l'apprentissage des consommations pour s'adapter aux besoins de l'utilisateur et faire des économies d'énergie, tout en garantissant le confort.
	Les segments de la goutte d'eau s'allument l'un après l'autre	La fonction BOOST est activée par pression courte. L'activation du mode BOOST règle la température de chauffe au niveau Max pendant 1 heure. Une fois la phase de chauffe terminée, l'appareil revient au mode sélectionné avant l'activation du mode BOOST.
	Allumé	L'appareil ne chauffe pas l'eau. Les segments allumés indiquent la quantité d'eau chaude disponible.
	Clignotement	L'appareil chauffe l'eau jusqu'au niveau requis. Les segments lumineux fixes indiquent la quantité d'eau chaude disponible.
	Segment supérieur allumé en orange	Mauvais fonctionnement de l'appareil. Contrôler la liste des codes d'erreur ci-dessous ou contacter le SAV

## 6. ENTRETIEN

Avant tout démontage du capot, s'assurer que l'alimentation électrique est coupée pour éviter tout risque de blessure ou d'électrocution.

L'entretien domestique doit être assuré par l'utilisateur. Manœuvrer l'organe de sécurité tous les mois pour éviter l'entartrage et vérifier qu'il n'est pas bloqué. La non-exécution de cet entretien peut entraîner une détérioration et la perte de la garantie.

Entretien par un personnel qualifié

- a. D  tartrage : Retirer le tartre d  pos   sous forme de boue. Ne pas gratter ou frapper le tartre adh  rant aux parois pour ne pas endommager le rev  tement. Ne pas oublier de changer le joint d'  tanch  it   et remonter l'appareil ; v  rifier l'absence de fuite d'eau apr  s la premi  re chauffe.
- b. Pour les appareils avec anode magn  sium, remplacer l'anode magn  sium tous les deux ans, ou d  s que son diam  tre est inf  rieur    10 mm. .
- c. Le remplacement d'un   l  ment chauffant gain   implique la vidange du chauffe-eau et le remplacement du joint d'  tanch  it  . Remonter l'  l  ment chauffant, serrer raisonnablement les   crous    embase (serrage crois  ), contr  ler l'absence de fuite apr  s la premi  re chauffe et resserrer les   crous si n  cessaire.
- d. Vidange : Couper l'alimentation   lectrique et l'arriv  e d'eau froide, puis ouvrir le robinet d'eau chaude et le robinet de vidange de l'organe de s  curit  . Sur les chauffe-eau mont  s sous   vier, d  brancher les tubes hydrauliques et retourner l'appareil pour le vider.

**Les pi  ces rempla  ables** sont les thermostats, le joint, l'  l  ment chauffant, l'anode magn  sium, le c  ble de raccordement, le capot, les voyants lumineux et l'interrupteur. La garantie est conditionn  e    l'utilisation de pi  ces de rechange d'origine constructeur. L'intervention ou le remplacement doivent   tre effectu  s par un installateur ou par le SAV du fabricant.

**Conseil    l'utilisateur :** En cas d'eaux dures avec un TH > 20   f (> 200 ppm), nous recommandons d'adoucir l'eau. En cas d'utilisation d'un adoucisseur d'eau, la duret   de l'eau r  siduelle doit   tre sup  rieure    15   f. En cas d'absence prolong  e et notamment en hiver, vidanger l'appareil, puis suivre la proc  dure de remise en marche.

## 7. GARANTIE

Le chauffe-eau doit   tre install  , utilis   et entretenu selon les r  gles de l'art et conform  ment aux normes en vigueur dans le pays d'installation et aux indications de cette notice. Dans l'Union europ  enne, cet appareil b  n  ficie de la garantie l  gale accord  e aux consommateurs en application de la directive 1999/44/CE, cette garantie prenant effet    compter de d  livrance du bien au consommateur. En plus de la garantie l  gale, certains produits b  n  ficient d'une extension de garantie, limit  e au remplacement gratuit de la cuve et des composants reconnus d  fectueux,    l'exclusion des frais de remplacement et de port. Se reporter au tableau ci-dessous. Cette garantie commerciale n'affecte en rien les droits dont vous pourriez b  n  ficier des suites de l'application de la garantie l  gale. Elle s'applique dans le pays d'acquisition du produit,    condition qu'il soit   galement install   sur ce m  me territoire. Tout sinistre devra   tre d  clar   au d  positaire avant   change sous garantie et l'appareil restera    la disposition des experts de l'assurance et du constructeur.

**Exclusions :** Pi  ces d'usure : anodes magn  sium ...   quipement inaccessible (acc  s difficile pour la r  paration, l'entretien ou l'expertise). Dispositifs expos  s    des conditions anormales d'environnement : gel, intemp  ries, eau pr  sentant des caract  ristiques chimiques anormales en dehors des crit  res de potabilit  , r  seau   lectrique pr  sentant des pics de puissance.   quipement install   sans respect des normes en vigueur dans le pays d'installation : organe de s  curit   absent ou inadapt  , corrosion anormale due    un raccordement hydraulique incorrect (contact fer/cuivre), mise    la terre incorrecte, section de c  ble insuffisante, non-respect des sch  mas de branchement indiqu  s dans cette notice.   quipement non entretenu conform  ment aux pr  sentes instructions. R  paration ou remplacement des pi  ces ou composants de l'  quipement non effectu   ou non autoris   par l'entreprise responsable de la garantie. Le remplacement d'un composant ne prolonge pas la p  riode de garantie de l'appareil. La garantie s'applique aux produits d  fectueux et expertis  s par l'entreprise responsable de la garantie. Il est obligatoire de tenir les produits    la disposition de cette derni  re.

Pour toute prise en charge au titre de la garantie, contacter l'installateur ou le revendeur. Si n  cessaire, contacter : ATL International T  l : (+33)146836000, Fax : (+33)146836001, 2 all  e Suzanne P  nillault-Crapez 94110 ARCUEIL FRANCE ou Groupe Atlantic Belgique Oude Vijverweg 6, 1653 Dworp, Belgique +32(0)2/357.28.28, qui vous informeront de la proc  dure    suivre.

Garantie l��gale	2 ans
Garantie commerciale suppl��mentaire sur cuves et corps de chauffe ��maill��	+1 an
Type / R��f��rence :	CACHET DU REVENDEUR
N�� de s��rie :	
Nom et adresse du client :	

## MANUALE DI ISTRUZIONI

**AVVERTENZE:** Questo dispositivo non è destinato ad essere utilizzato da persone (bambini inclusi) affette da disabilità fisiche, sensoriali o mentali, o da persone prive di esperienza o conoscenza, salvo se hanno potuto beneficiare, tramite una persona responsabile della loro sicurezza, di una sorveglianza adeguata o di istruzioni preliminari concernenti l'uso dell'apparecchio. Si raccomanda di sorvegliare i bambini per sincerarsi che non giochino con l'apparecchio. Questo apparecchio può essere utilizzato da bambini che abbiano almeno 8 anni e da persone con capacità fisiche, sensoriali o mentali ridotte o prive di esperienza o di conoscenza, qualora vengano monitorati correttamente o nel caso in cui siano state loro fornite istruzioni relative all'utilizzo dell'apparecchio in totale sicurezza e i rischi connessi siano stati compresi. Si raccomanda di sorvegliare i bambini per sincerarsi che non giochino con l'apparecchio. La pulizia e la manutenzione non devono essere eseguite da bambini senza opportuna sorveglianza.

**ATTENZIONE!** Prodotto pesante, manipolare con cautela.

1. I modelli N3 sono progettati per essere utilizzati a un'altitudine massima di 2000 m, 3000 m per l'N1.
2. Installare l'apparecchio in un locale al riparo dal gelo (almeno 4°C o 5°C). Un apparecchio che presenti danni dovuti al fatto che il dispositivo di sicurezza è stato bloccato non sarà coperto dalla garanzia.
3. Sincerarsi che la parete sulla quale viene montato l'apparecchio sia in grado di sopportarne il peso quando questo è pieno d'acqua.
4. Se l'apparecchio deve essere installato in un locale o in un luogo in cui la temperatura ambiente è costantemente superiore a 35°C, prevedere un'aerazione di questo locale.
5. Se l'installazione avviene in un bagno, non installare l'apparecchio nelle zone V0 e V1 della fig. ②.
6. Posizionare l'apparecchio ove sarà possibile accedervi.
7. Le quote dello spazio necessario all'installazione del dispositivo sono specificate nella figura ②. Installazione dello scaldacqua lenticolare: Per facilitare la futura sostituzione dell'elemento termico e dell'anodo, lasciare uno spazio libero (300 mm) davanti al coperchio.
8. Fare riferimento alle figure di installazione ①②③④⑤⑥⑦. Installazione idraulica: fare riferimento alle figure ③④⑤.
9. Nel caso in cui lo scaldacqua sia collocato in un controsoffitto, in un sottotetto o sopra un locale abitabile, installare una vasca di raccolta sotto lo scaldacqua. È necessario un sistema di scarico collegato alla fognatura.
10. Installare tassativamente all'ingresso dello scaldacqua un dispositivo di sicurezza nuovo che rispetterà le norme vigenti (in Europa EN 1487), con una pressione di 0,8 MPa (8 bar) e un diametro pari a ½". Il dispositivo di sicurezza deve essere protetto dal gelo (almeno 4°C o 5°C).
11. Il dispositivo di scarico del limitatore di pressione deve essere messo regolarmente in funzione (ogni mese) al fine di rimuovere i depositi di calcare e di verificare che non sia bloccato.
12. Collegare il dispositivo di sicurezza con un tubo di scarico, tenuto all'aperto, in un luogo al riparo dal gelo, in continua pendenza verso il basso per lo scarico dell'acqua di dilatazione del riscaldamento o in caso di scarico dello scaldacqua.
13. La pressione di funzionamento del circuito non deve superare 1 MPa (10 bar) ed una temperatura di 100°C.
14. Nel caso di impiego di tubazioni PEX, si consiglia vivamente di montare un regolatore termostatico sul tubo all'uscita del dispositivo. Questo verrà poi regolato in base alle prestazioni del materiale utilizzato.
15. Un riduttore di pressione (non incluso nella fornitura) è necessario quando la pressione di alimentazione è superiore a 0,5 MPa (5 bar) e verrà collocato sull'alimentazione principale.
16. Lo scaldacqua è dotato di un termostato caratterizzato da una temperatura di funzionamento superiore a 60°C nella sua posizione massima, in modo da poter ridurre la crescita di batteri della legionella nel serbatoio. Attenzione! A temperature superiori ai 50°C l'acqua potrebbe provocare ustioni istantanee. Controllare la temperatura dell'acqua prima di fare il bagno o la doccia.
17. **SCARICO:** Disinserire l'alimentazione elettrica e la fornitura di acqua fredda, aprire i rubinetti dell'acqua calda, quindi azionare la valvola di scarico del dispositivo di sicurezza. NOTA: Per svuotare gli scaldacqua sottolavello, scollegare il raccordo idraulico e ruotarlo.
18. Prima di procedere allo smontaggio del coperchio, verificare che l'alimentazione sia disinserita, per evitare il rischio di lesioni o di elettrocuzione. Per il collegamento elettrico, fare riferimento alle figure ⑧⑨⑩ in base al modello. Prima di rimuovere il coperchio, disinserire l'alimentazione.
19. È vietato collegare l'elemento termico direttamente alla rete.
20. L'installazione elettrica deve prevedere davanti all'apparecchio un dispositivo di interruzione bipolare (interruttore, fusibile) conformemente alle normative in vigore di installazione locali (interruttore differenziale 30 mA).
21. Collegare sempre il conduttore di messa a terra del cavo al filo di messa a terra, oppure riportare il conduttore di messa a terra sul relativo morsetto contrassegnato con il simbolo ⊕.

22. Se il cavo è danneggiato, deve essere sostituito con un cavo o un'unità speciale disponibile presso il produttore, il servizio post-vendita o da una persona altrettanto qualificata, al fine di evitare qualsiasi pericolo.
23. Controllare che lo scaldacqua sia riempito correttamente prima di accenderlo. Quando un rubinetto dell'ACQUA CALDA è aperto, l'ACQUA FREDDA dovrebbe fuoriuscire.
24. Questi apparecchi sono conformi alle direttive 2014/30/UE relativa alla compatibilità elettromagnetica, 2014/35/UE relativa alla bassa tensione, 2015/863 e 2017/2102/UE relative alle normative ROHS e al regolamento delegato 2013/814/UE della Commissione che completa la direttiva 2009/125/EC per la progettazione ecocompatibile.
25. Non smaltire lo scaldacqua unitamente ai rifiuti domestici, ma conferirlo presso un apposito centro (punto di raccolta) dove potrà essere riciclato.
26. Il manuale di istruzioni del presente apparecchio è disponibile contattando il servizio post-vendita.



### 1. INSTALLAZIONE - Leggere prima le avvertenze

- Fare riferimento alle figure di installazione ②③④
- **AVVERTENZA:** la piastra a muro e la testa delle viti utilizzate per fissare la piastra al muro devono corrispondere alle forme dello scaldacqua. Scegliere delle teste delle viti appropriate, come quelle in dotazione, in modo che lo scaldacqua sia mantenuto da entrambi i ganci della piastra a muro e che sia interamente a contatto con la parete prima di essere riempito d'acqua.

### 2. INSTALLAZIONE IDRAULICA - Leggere prima le avvertenze

- È necessario pulire le tubazioni di alimentazione prima di procedere al collegamento idraulico. Il collegamento all'uscita dell'acqua calda deve essere effettuato con l'ausilio di un manicotto in ghisa, in acciaio o con un raccordo dielettrico, al fine di evitare la corrosione della tubazione (contatto diretto ferro/rame). **L'impiego di raccordi in ottone è vietato.**
- **MONTAGGIO SOTTO PRESSIONE** vedere figura ④ Installare sempre un dispositivo di sicurezza nuovo sul tubo dell'acqua fredda dello scaldacqua.
- **MONTAGGIO SENZA PRESSIONE** vedi figura ⑤ Per l'alimentazione in un unico punto di utilizzo, l'installazione deve essere effettuata con un miscelatore speciale opzionale.
- **Durante il riscaldamento è possibile osservare dell'acqua che gocciola sulla valvola: ciò non va assolutamente ostacolato.** Se il dispositivo di sicurezza viene fornito, esso non corrisponde ai criteri di installazione sul territorio francese (metropoli e DOM TOM): non utilizzarlo in questi territori.

### 3. COLLEGAMENTO ELETTRICO - Leggere prima le avvertenze

- Fare riferimento agli schemi ⑥⑨ a seconda del modello.
- Lo scaldacqua non può essere collegato e funziona esclusivamente su una rete a corrente alternata di 230V o a corrente alternata di 220-240V, in base a quanto indicato sulla targhetta dati presente sull'apparecchio.
- Collegare il riscaldatore con un cavo rigido dotato di conduttori da 2,5 mm<sup>2</sup>. Utilizzare una canalizzazione standard (guaina rigida o flessibile) fino all'alloggiamento calibrato del coperchio. Collegare direttamente i dispositivi con un cavo o una presa (presa vietata in territorio francese).
- Collegare sempre il conduttore di messa a terra del cavo al filo di messa a terra, oppure riportare il conduttore di messa a terra sul relativo morsetto contrassegnato con il simbolo ⚡. Questo collegamento è obbligatorio per motivi di sicurezza. Il filo di messa a terra verde – giallo deve avere una lunghezza superiore a quelli delle fasi. L'installazione deve prevedere a monte dell'erogatore un dispositivo di interruzione bipolare (distanza minima dei contatti pari a 3 mm, fusibile, disgiuntore). Nel caso in cui i collegamenti idraulici fossero in materiali isolanti, i circuiti elettrici saranno protetti da un interruttore differenziale da 30 mA adattato alle normative locali.
- **Interruttore automatico termico:** tutti i prodotti sono dotati di un termostato e di un interruttore automatico termico a riarmo manuale, che disinserisce l'alimentazione in caso di surriscaldamento. In caso di attivazione del dispositivo di sicurezza
  - a. Disinserire la corrente prima di effettuare qualsiasi operazione.
  - b. Smontare il coperchio in plastica.
  - c. Verificare il collegamento elettrico.
  - d. Riarmare la sicurezza.

In caso di ripetute attivazioni, procedere alla sostituzione del termostato. Non cortocircuitare mai la sicurezza o il termostato di regolazione. Effettuare il collegamento dell'alimentazione esclusivamente sulla spina o sull'ingresso del termostato.

### 4. MESSA IN SERVIZIO

- **NON METTERE MAI SOTTO TENSIONE LO SCALDACQUA SENZA ACQUA:** l'elemento termico si danneggerebbe automaticamente e non è coperto dalla garanzia.
- Figure ⑥⑦. Riempire completamente il serbatoio. Prima di procedere alla messa sotto tensione, aprire i rubinetti dell'acqua calda e sfiatare i tubi in modo da rimuovere tutta l'aria presente.
- Verificare la tenuta delle tubazioni e della guarnizione della flangia sotto al coperchio in plastica. In caso di perdite, serrare con cautela. Verificare il funzionamento dei componenti idraulici e della valvola di sicurezza.
- Mettere l'apparecchio sotto tensione. Dopo 10 - 30 minuti, in base alla capacità dell'apparecchio, l'acqua deve fluire a filo tramite lo scarico. Questo fenomeno normale è dovuto alla dilatazione dell'acqua. Verificare la tenuta e la presenza di eventuali perdite sui collegamenti. Durante il riscaldamento ed in base alla qualità dell'acqua, i serbatoi di acqua calda possono emettere un gorgoglio. Questo rumore è normale e non indica alcun difetto dell'apparecchio.

Se si rileva una fuoriuscita continua di vapore o di acqua calda dallo scarico o tramite l'apertura di un rubinetto, scollegare immediatamente l'alimentazione elettrica dello scaldacqua e avvisare un professionista.

## 5. CONTROLLO E INTERFACCIA UOMO-MACCHINA

- Modelli: SWH 10A M-N1 / SWH 10U M-N1 / SWH 15A M-N1 / SWH 15U M-N1 / SWH 30A M-N1 / SWH 30U M-N1

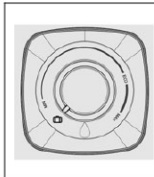

- **Regolazione della temperatura:** La temperatura dell'acqua può essere regolata ruotando la rotella anteriore. Attendere mezz'ora tra un'impostazione e l'altra affinché la temperatura si stabilizzi. La temperatura massima è raggiunta con un giro completo della rotella in senso orario. La luce a LED rossa indica che l'elemento termico è in funzione, controllato dal termostato. Quando l'acqua raggiunge la temperatura programmata, il termostato disattiva l'elemento termico automaticamente e la luce a LED blu ON indica che l'acqua è pronta per la doccia.
- **Modalità eco (a seconda dei modelli):** Quando la rotella esterna è posizionata su ECO, la temperatura dell'acqua è di 50 – 55°C. Questo consente un maggiore risparmio energetico, oltre a impedire la formazione di depositi di calcare e ad aumentare il ciclo di vita dell'elemento termico.

- Modelli: SWH 15A M-N3 / SWH 30A M-N3 / SWH 15A M-N4 / SWH 30A M-N4



- NOTA: Se il dispositivo rimane inattivo per 60 secondi, gli indicatori a LED della Goccia d'acqua verranno disattivati e il cerchio presente attorno alla modalità selezionata inizierà a lampeggiare sull'IUM. L'indicazione della Goccia d'acqua verrà riattivata in caso di azionamento di un pulsante o se l'apparecchio sta riscaldando.

Indicatori	Stato dell'indicatore	Significato
	Attivato	Modalità Assenza attivata: Lo scaldacqua è protetto dal gelo (7°C). La funzione BOOST è disattivata.
	Attivato	Modalità Manuale selezionata: Per impostare la temperatura dell'acqua calda, intervenire sui pulsanti fino a quando sui LED della Goccia d'acqua sarà selezionato il livello desiderato (5 livelli disponibili).
	Attivato	Modalità ECO+ attivata; lo scaldacqua inizia a leggere i consumi in modo da adattarsi alle necessità dell'utente e in modo da assicurare risparmi energetici garantendo, al contempo, i livelli di comfort.
	Segmenti della goccia d'acqua che si illuminano uno dopo l'altro	La funzione BOOST viene attivata mediante una breve pressione. L'attivazione della modalità BOOST imposta la temperatura di riscaldamento al livello massimo per 1 ora. Una volta effettuato il riscaldamento, l'apparecchio ritornerà alla modalità selezionata prima dell'attivazione della modalità BOOST.
	Attivato	L'apparecchio non sta riscaldando l'acqua. I segmenti illuminati indicano la quantità di acqua calda disponibile.
	Lampeggio	L'apparecchio sta riscaldando l'acqua per raggiungere il livello richiesto. I segmenti illuminati in modo fisso indicano la quantità di acqua calda disponibile.
	Il segmento superiore è illuminato in arancione	L'apparecchio presenta un malfunzionamento. Consultare il seguente elenco dei codici di errore oppure contattare il servizio post-vendita

## 6. MANUTENZIONE

Prima di procedere allo smontaggio del coperchio in plastica, verificare che l'alimentazione sia disinserita, per evitare il rischio di lesioni o di elettrocuzione.

La manutenzione domestica deve essere effettuata da parte dell'utente. Azionare una volta al mese il dispositivo di sicurezza per evitarne l'incrostazione e verificare che non sia bloccato. Il mancato rispetto di questa manutenzione può comportare un danneggiamento e la perdita della garanzia.

### Manutenzione ad opera di personale qualificato

a. Incrostazioni: Rimuovere il calcare depositato sotto forma di sporco. Non raschiare o battere il calcare aderente alle pareti poiché si rischia di danneggiare il rivestimento. Non dimenticare di sostituire la guarnizione di tenuta e rimontare l'apparecchio, verificare l'assenza di perdite d'acqua dopo il primo riscaldamento.

b. Per gli apparecchi con anodo di magnesio, sostituire quest'ultimo ogni due anni, o non appena il suo diametro è inferiore a 10 mm.

c. La sostituzione di un elemento termico schermato implica lo svuotamento dello scaldacqua e la sostituzione della guarnizione. Rimontare l'elemento termico serrando adeguatamente i dadi (serraggio a croce), verificare l'assenza di perdite dopo il primo riscaldamento, se necessario riserrare.

d. Scarico: Disinserire l'alimentazione elettrica e l'acqua fredda, aprire i rubinetti dell'acqua calda, quindi azionare la valvola di scarico del dispositivo di sicurezza. Per gli scaldacqua sottolavello, scollegare i tubi idraulici e ruotarli per scaricarli.

I pezzi sostituibili sono termostati, guarnizione, riscaldatore, anodo di magnesio, cavo, coperchio, luce e interruttore. La garanzia è condizionata dall'utilizzo di pezzi di ricambio originali del costruttore. L'intervento di sostituzione deve essere effettuato da un installatore o dal servizio post-vendita del costruttore.

**Consigli per l'utilizzatore:** per un'acqua che presenta tenori di TH > 20°f (> 200 ppm), si raccomanda di trattarla. Nel caso di un addolcitore, la durezza dell'acqua deve rimanere superiore a 15°f. In caso di assenza prolungata e specialmente durante l'inverno, scaricare il dispositivo e seguire le procedure di rimessa in funzione.

## 7. GARANZIA

Lo scaldacqua deve essere installato, utilizzato e sottoposto a manutenzione a regola d'arte, conformemente alle normative in vigore nel paese di installazione ed alle indicazioni del presente libretto. Nell'Unione Europea questo apparecchio beneficia della garanzia legale accordata ai consumatori nell'applicazione della direttiva 1999/44/CE, con effetto a partire dalla consegna del bene al consumatore. Oltre alla garanzia legale, alcuni prodotti beneficiano di una garanzia supplementare che comporta esclusivamente la sostituzione gratuita del serbatoio e dei componenti rilevati difettosi, ad esclusione delle spese di sostituzione e di trasporto. Consultare la tabella riportata sotto. Questa garanzia non influisce sui diritti di cui si può beneficiare a seguito dell'applicazione della garanzia legale. Si applica nel paese di acquisto del prodotto, a condizione che venga installato anche nello stesso territorio. Qualsiasi guasto dovrà essere dichiarato al depositario prima della sostituzione in garanzia, e l'apparecchio rimarrà a disposizione dei periti assicurativi e del costruttore.

**Sono esclusi dalla garanzia:** Le parti soggette a usura: anodi di magnesio... Gli apparecchi non periziabili (difficilmente accessibili per la riparazione, la manutenzione o la perizia). Gli apparecchi esposti a condizioni ambientali anormali: gelo, intemperie, acqua che presenta caratteristiche chimiche anormali oltre i criteri di potabilità, alimentazione elettrica che presenta sovratensioni importanti. Gli apparecchi installati senza il rispetto delle norme e delle regolamentazioni in vigore nel paese d'installazione: assenza o montaggio non corretto dei dispositivi di sicurezza contro la sovrappressione, corrosione anormale dovuta ad un collegamento idraulico non corretto (contatto ferro/rame), messa a terra non corretta, sezione del cavo elettrico insufficiente, mancato rispetto degli schemi di collegamento indicati nel presente libretto. Gli apparecchi non sottoposti a manutenzione conformemente alle prescrizioni del presente libretto. Le riparazioni o le sostituzioni dei pezzi o dei componenti dell'apparecchio non realizzate o autorizzate dall'azienda responsabile della garanzia. La sostituzione di un componente non prolunga la durata della garanzia dell'apparecchio. La garanzia si applica ai prodotti difettosi e valutati dall'azienda responsabile della garanzia. È obbligatorio che i prodotti restino a disposizione di quest'ultima.

Per beneficiare della garanzia, mettersi in contatto con il proprio installatore o rivenditore. Nel caso non fosse disponibile, contattare: Groupe Atlantic Italia SpA Tel: (+39)0546646144, Fax: (+39)0546646150, Via Pana 92 – Faenza (RA) – Italia che vi indicherà la procedura da seguire.

Garanzia legale	2 anni
Garanzia commerciale supplementare su serbatoi e smalto dell'elemento termico (Modelli: SWH 10A M-N1 / SWH 10U M-N1 / SWH 15A M-N1 / SWH 15U M-N1 / SWH 30A M-N1 / SWH 30U M-N1)	+3 anni
Garanzia commerciale supplementare su serbatoi e smalto dell'elemento termico (Modelli: SWH 15A M-N3 / SWH 30A M-N3 / SWH 15A M-N4 / SWH 30A M-N4)	+3 anni
Tipo / Riferimento:	TIMBRO DEL RIVENDITORE
Numero di serie:	
Nome e indirizzo del cliente:	

## MANUAL DE INSTRUCCIONES

**ADVERTENCIAS:** Este aparato no está diseñado para ser utilizado por personas (incluidos niños) con discapacidades físicas, sensoriales o mentales, ni por personas que carezcan de la experiencia o los conocimientos necesarios, a menos que reciban, por parte de una persona responsable de su seguridad, una supervisión adecuada o instrucciones preliminares sobre la utilización del aparato. Hay que vigilar que los niños no jueguen con el equipo. Esta unidad puede ser utilizada por niños de 8 años en adelante y por personas con capacidades físicas, sensoriales o mentales reducidas o sin la experiencia o los conocimientos necesarios siempre que se encuentren bajo la debida supervisión o hayan recibido instrucciones previas relativas al uso seguro del aparato y hayan entendido los riesgos asociados. La limpieza y el mantenimiento por parte del usuario no deben ser realizados por niños sin supervisión.

**¡ATENCIÓN!** Este artículo pesa mucho, proceda con cuidado.

1. Los modelos N3 están diseñados para ser utilizados hasta una altitud de 2000 m y los modelos N1, hasta una de 3000 m.
2. Instale el equipo en un lugar protegido de las heladas (entre 4 y 5 °C como mínimo). Si el equipo resulta dañado porque el dispositivo de seguridad ha sido bloqueado, no estará cubierto por la garantía.
3. Asegúrese de que la pared en la que está montado el equipo pueda soportar el peso del equipo cuando esté lleno de agua.
4. Si el equipo debe instalarse en un local o una zona cuya temperatura ambiente sea superior a 35 °C de forma permanente, hay que asegurarse de que el local se ventila correctamente.
5. Cuando se instale en un baño, no instale el equipo en los volúmenes V0, V1 de la fig. ②.
6. Coloque el equipo en un lugar accesible.
7. Las dimensiones del espacio requerido para la instalación del aparato se especifican en la figura ②. Instalación del calentador de agua: para facilitar la sustitución futura del elemento calefactor y del ánodo, deje un espacio libre (300 mm) delante de la tapa.
8. Consulte las figuras de instalación ①②③④⑤⑥⑦. Conexión hidráulica: siga las figuras ③④⑤.
9. Si se instala el equipo en un techo falso o un desván o encima de lugares habitados, es obligatorio instalar una bandeja de retención debajo del calentador de agua. Se requiere un aparato de vaciado conectado al desagüe.
10. Debe instalarse una válvula de seguridad que cumpla con las normas vigentes (en Europa, EN 1487), con una presión de 0,8 MPa (8 bar) y un tamaño de ½" de diámetro en la entrada del calentador de agua. Debe protegerse la válvula de seguridad contra las heladas (temperatura mín. de entre 4 y 5 °C).
11. El aparato de vaciado de la válvula limitadora de presión debe ponerse en funcionamiento de forma regular (una vez al mes) para retirar los restos de cal y comprobar que no esté bloqueado.
12. Conecte el dispositivo de seguridad a un tubo de vaciado despresurizado (al aire libre) en un entorno protegido de las heladas, en pendiente continua hacia abajo para evacuar el agua durante el calentamiento o vaciado del calentador de agua.
13. La presión de funcionamiento del circuito no debe exceder 1 MPa (10 bar) y su temperatura no debe superar los 100 °C.
14. Si se utilizan tuberías de PER, se recomienda encarecidamente la instalación de un regulador termostático en el tubo de salida del dispositivo. Deberá ajustarse en función del rendimiento del material empleado.
15. Es necesario colocar un manorreductor (no incluido) cuando la presión de alimentación sea superior a 0,5 MPa (5 bar) y se colocará en el tubo de alimentación principal.
16. Este calentador de agua está equipado con un termostato con una temperatura de funcionamiento de más de 60 °C en su posición máxima, capaz de reducir el crecimiento de las bacterias Legionella en el acumulador. Atención! Por encima de los 50 °C, el agua puede producir quemaduras de forma inmediata. Compruebe la temperatura del agua antes de bañarse o ducharse.
17. VACIADO: corte la alimentación eléctrica y el suministro de agua fría, abra los grifos de agua caliente y manipule la válvula de vaciado del dispositivo de seguridad. NOTA: En el caso de los calentadores de agua situados debajo de un fregadero o un lavabo, desconecte la unidad hidráulica y colóquela boca abajo para efectuar el vaciado.
18. Antes de quitar la cubierta, asegúrese de que el suministro esté desconectado para evitar cualquier riesgo de lesión o descarga eléctrica. Para la conexión eléctrica, consulte las figuras ⑧⑨⑩, según el modelo. Antes de retirar la tapa, desconecte el suministro eléctrico.
19. Está prohibido conectar directamente las resistencias a la red.
20. La instalación eléctrica el equipo debe tener un aparato de corte omnipolar (disyuntor, fusible) ubicado antes del equipo y que sea conforme que las normas de instalación locales vigentes (interruptor diferencial de 30 mA).
21. Conecte siempre al cable de tierra el conductor de tierra del cable o conecte el conductor de tierra al borne adecuado, debidamente señalado con el símbolo ⊕.

22. Si el cable de alimentación está dañado, deberá ser sustituido por el fabricante, el servicio posventa o una persona con una calificación similar a fin de evitar todo riesgo.
23. Compruebe que el calentador de agua se ha llenado correctamente antes de encenderlo; al abrir un grifo de AGUA CALIENTE, deberá salir AGUA FRÍA.
24. Estos equipos cumplen con las Directivas 2014/30/UE, relativa a la compatibilidad electromagnética, 2014/35/UE, referente a la baja tensión, 2015/863/EU y 2017/2102/EU, relativa a la directiva RoHS, y el Reglamento delegado 2013/814/UE de la Comisión, que complementa a la Directiva 2009/125/CE sobre el diseño ecológico.
25. No deseche el calentador de agua con la basura doméstica; entréguelo en un punto previsto a tal efecto (punto de recogida o punto limpio) para que pueda ser reciclado.
26. El manual de instrucciones de este equipo está disponible si se contacta con el servicio posventa.



### 1. INSTALACIÓN (lea las advertencias en primer lugar)

- Consulte las figuras de la instalación ② ③ ④
- **ADVERTENCIA:** La placa de pared y la cabeza de los tornillos utilizados para fijar la placa de pared a la pared deben coincidir con las formas del calentador de agua. Seleccione las cabezas de los tornillos adecuadas como las que se proporcionan para que el calentador de agua quede colgado de los dos tacos de expansión de la placa de pared y esté completamente en contacto con la pared antes de llenarse de agua.

### 2. CONEXIÓN HIDRÁULICA (lea las advertencias en primer lugar)

- Es necesario limpiar las tuberías de suministro antes de establecer la conexión hidráulica. La conexión a la salida de agua caliente debe realizarse con un manguito de hierro fundido o acero o con un conector dieléctrico para evitar la corrosión del tubo (contacto directo de hierro y cobre). **Está prohibido el uso de racores de latón.**
- **INSTALACIÓN PRESURIZADA:** consulte la figura ④. Instale siempre un dispositivo de seguridad nuevo en el tubo de agua fría del calentador de agua.
- **INSTALACIÓN SIN PRESIÓN:** consulte la figura ⑤. Para el suministro de un único punto de uso, la instalación debe realizarse con un grifo monomando especial opcional.
- **Durante el calentamiento, puede que gotee agua en la válvula; no impida este goteo.** El dispositivo de seguridad incluido no cumple los requisitos para su instalación en territorio francés (continental y territorios de ultramar); no debe utilizarse en dichos territorios.

### 3. CONEXIÓN ELÉCTRICA (lea las advertencias en primer lugar)

- Consulte los esquemas ⑧ ⑨ según el modelo.
- El calentador de agua puede conectarse y manejarse solo con una conexión de 230 V CA o 220-240 V CA, según la placa de características del equipo.
- Conecte el calentador con un cable rígido con conductores de 2,5 mm<sup>2</sup>. Utilice una canalización estándar (conducto rígido o flexible) hasta la tapa calibrada de la carcasa. Conecte directamente los aparatos con un cable o un conector. (Prohibido en el territorio francés).
- Conecte siempre al cable de tierra el conductor de tierra del cable o conecte el conductor de tierra al borne adecuado, debidamente señalado con el símbolo ⚡. Esta conexión es obligatoria por motivos de seguridad. El cable de tierra (verde y amarillo) debe ser más largo que los cables de fase. La instalación eléctrica debe incluir, antes del equipo, un aparato de interrupción omnipolar (fusible con 3 mm de distancia mínima entre contactos, disyuntor). En caso de que las conexiones hidráulicas sean de material aislante, los circuitos eléctricos deberán estar protegidos por un disyuntor diferencial de 30 mA adaptado a las normativas locales.
- **Disyuntor térmico:** todos los productos están equipados con un termostato que incluye un disyuntor térmico con reinicio manual, que corta el suministro eléctrico en caso de que se produzca un sobrecalentamiento. En caso de activación del dispositivo de seguridad
  - a. Interrumpa el suministro eléctrico antes de efectuar cualquier operación.
  - b. Retire la tapa de plástico.
  - c. Compruebe la conexión eléctrica.
  - d. Reinicie el dispositivo de seguridad.

Si el sistema salta de forma repetida, sustituya el termostato. No trate en ningún caso de eludir el sistema de seguridad del termostato de regulación. Conecte el suministro eléctrico solo en las tomas o en la entrada del termostato.

### 4. PUESTA EN SERVICIO

- **NO ENCIENDA NUNCA EL CALENTADOR DE AGUA SIN AGUA**, ya que, sin lugar a dudas, el elemento calefactor resultará dañado, un caso que no está cubierto por la garantía.
- Figuras ⑥ ⑦. Llene por completo el acumulador. Antes de conectar el suministro eléctrico, abra los grifos de agua caliente y vacíe los tubos para que salga todo el aire.
- Compruebe la estanqueidad de los tubos y de la junta de la brida bajo la tapa de plástico. Si hay fugas, apriete las uniones con moderación. Compruebe el funcionamiento de los componentes hidráulicos y de la válvula de seguridad.
- Conecte el suministro eléctrico. Transcurridos entre 10 y 30 minutos, en función de la capacidad del aparato, el agua debería empezar a gotear desde el punto de vaciado. es algo normal y se debe a la propiedad de expansión del agua. Compruebe la junta de la conexión y que esta no presente fugas. Durante el calentamiento, en función de la calidad del agua, los acumuladores de agua caliente pueden emitir un borboteo audible; este ruido es normal y no apunta a posibles defectos en la unidad.

Si observa una liberación continua de vapor o agua caliente desde el punto de vaciado o cuando abre un grifo, desconecte el suministro eléctrico al calentador de agua de inmediato y contacte con un profesional.



## 5. CONTROL E INTERFAZ HOMBRE-MAQUINA

- Modelos: SWH 10A M-N1/SWH 10U M-N1/SWH 15A M-N1/SWH 15U M-N1/SWH 30A M-N1/SWH 30U M-N1

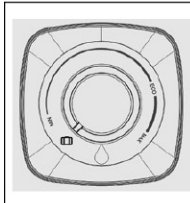

- Ajuste de la temperatura:** la temperatura del agua puede ajustarse girando el mando delantero. Deje transcurrir media hora para que la temperatura se establezca entre los ajustes. La temperatura máxima se alcanza con el mando girado completamente en el sentido de las agujas del reloj. La luz LED roja indica que el elemento calefactor está funcionando, bajo el control del termostato; cuando el agua alcanza la temperatura preestablecida, el termostato desactiva el elemento calefactor de forma automática y se enciende el LED azul para indicar que el agua está lista para la ducha.
- Modo Eco (según los modelos):** la posición ECO del mando de regulación corresponde a una temperatura del agua de 50 a 55°C, lo que permite un mayor ahorro de energía a la vez que evita la acumulación de incrustaciones y alarga la vida útil del elemento calefactor.

- Modelos: SWH 15A M-N3/SWH 30A M-N3/SWH 15A M-N4/SWH 30A M-N4



- NOTA: Si el aparato está inactivo durante 60 segundos, los indicadores LED de la gota de agua se apagarán y el círculo que rodea el modo seleccionado comenzará a parpadear en la HMI. La indicación en la gota de agua se reactivará si se pulsa un botón o si el equipo está calentando.

Indicadores	Estado del indicador	Significado
	Encendido	Modo ausencia activado: el calentador de agua está protegido contra las heladas (7 °C). La función BOOST está desactivada.
	Encendido	Modo manual seleccionado: Para configurar la temperatura del agua caliente, pulse los botones hasta que se seleccione el nivel deseado en los LED de la gota de agua (5 niveles disponibles).
	Encendido	Con el modo ECO+ activado, el calentador de agua memoriza los consumos para adaptarse a las necesidades del usuario y conseguir un ahorro energético, asegurando siempre el confort.
	Los segmentos de la gota de agua se encienden uno tras otro	La función BOOST se activa mediante una pulsación corta. La activación del modo BOOST configura la temperatura de calentamiento al valor máximo durante 1 hora. Una vez realizado el calentamiento, el equipo volverá al modo seleccionado antes de la activación del modo BOOST.
	Encendido	El equipo no calienta el agua. Los segmentos encendidos muestran la cantidad de agua caliente disponible.
	Parpadeo	El equipo está calentando el agua para alcanzar el nivel requerido. Los elementos encendidos en modo fijo muestran la cantidad de agua caliente disponible.
	Segmento superior encendido en naranja	El equipo no está funcionando correctamente. Compruebe la lista de códigos de error o póngase en contacto con el servicio posventa.

## 6. MANTENIMIENTO

Antes de quitar la tapa de plástico, asegúrese de que el suministro eléctrico esté desconectado para evitar cualquier riesgo de lesión o descarga eléctrica.

El mantenimiento doméstico debe ser efectuado por el usuario. Haga funcionar el dispositivo de seguridad una vez al mes para evitar las incrustaciones de cal y comprobar que no esté bloqueado. Si no realiza este mantenimiento, podrían producirse daños en el aparato y podría incurrir en la pérdida de la garantía.

### Mantenimiento efectuado por personas cualificadas

- Desincrustación: retire las incrustaciones depositadas en forma de lodo. Para evitar daños en el revestimiento, no raspe ni golpee los depósitos adheridos a las paredes. No olvide cambiar la junta y volver a montar el equipo; compruebe que no haya fugas de agua tras el primer calentamiento y vuelva a apretar en caso necesario.
- En los aparatos con ánodo de magnesio, cambie el ánodo de magnesio cada dos años o en cuanto su diámetro se reduzca por debajo de los 10 mm.
- A la hora de cambiar un elemento calefactor enfundado, hay que vaciar el calentador de agua y cambiar la junta. Vuelva a montar el elemento calefactor, apriete suficientemente las tuercas con reborde (apriete cruzado), compruebe que no haya fugas de agua tras el primer calentamiento y vuelva a apretar en caso necesario.
- Vaciado: corte la alimentación eléctrica y el suministro de agua fría, abra el grifo de agua caliente y la válvula de vaciado del dispositivo de seguridad. Si el calentador de agua está instalado bajo un fregadero o un lavabo, desconecte los tubos hidráulicos y desles la vuelta para vaciarlos.

Los componentes sustituibles son los siguientes: termostato, junta, resistencia, ánodo de magnesio, cable, tapa, luces e interruptor. La garantía queda sujeta al uso de piezas de recambio originales del fabricante. La sustitución debe ser efectuada por un instalador o el servicio de asistencia técnica del fabricante.

**Consejo para el usuario:** En caso de que el agua sea dura con TH > 20 °f (> 200 ppm), recomendamos ablandar el agua. Si se utiliza un descalcificador de agua, la dureza del agua restante debe ser superior a 15 °f. En caso de una ausencia prolongada, especialmente en invierno, vacíe el aparato y siga los procedimientos para la puesta en funcionamiento.

## 7. GARANTÍA

La instalación, uso y mantenimiento del termo deben ser conformes a las normas nacionales en vigor y a las instrucciones dadas en este manual. Según Real Decreto Legislativo 1/2007 de 16 de noviembre, este aparato otorga al consumidor una garantía legal efectiva, a partir de la fecha de recepción del producto. Además de los 6 meses de garantía legal establecida en el R.D. Leg. 1/2007 en su A.123, este producto dispone de una garantía comercial adicional de 18 meses (2 años total) que incluye los gastos de desplazamiento, mano de obra y cambio de piezas sin que sea necesario demostrar que la posible falta de conformidad ya existía en el momento de la entrega. Adicionalmente, la cuba del equipo posee unas condiciones de garantía comercial específicas según la tabla adjunta. En ningún caso la garantía comercial tendrá una duración mayor a 30 meses de la fecha de fabricación del producto.

	Concept
Garantía comercial	2 años de garantía (*)
Garantía comercial adicional sobre la cuba	+1 año
Garantía comercial suplementaria sobre los componentes eléctricos	

\* Incluye mano de obra, desplazamiento y piezas

La garantía comercial no limita los derechos del consumidor. Se aplica en el país de adquisición del producto bajo la condición de que haya sido instalado en el mismo país.

La sustitución de una pieza no prolonga la duración de la garantía. Para poder disfrutar de la garantía, acuda a su vendedor o instalador o póngase directamente en contacto con nosotros:

Servicio de Asistencia Técnica (SAT) Calle Antonio Machado, 65 Edificio Sócrates 08840 Viladecans (Barcelona).  
Tel: (+34) 988 14 45 66, mail: callcenter@groupe-atlantic.com.

**Limitaciones de la garantía:** La garantía no cubre los aparatos no examinables (difícil acceso tanto para la reparación como para el mantenimiento o el análisis), ni los daños que pueda sufrir un aparato a la intemperie, por culpa de las heladas, de la inestabilidad de la corriente eléctrica, o de la calidad del agua. Si la dureza del agua de red está fuera del rango de 10 °F a 20 °F, es obligatorio, para la garantía, instalar un equipo de tratamiento de agua y mantenerlo adecuadamente.

**Condiciones de expiración de la garantía:** La garantía se extinguirá si la instalación del aparato no respeta las normas nacionales en vigor o si la conexión hidráulica es incorrecta. También será motivo de extinción la instalación incorrecta de los dispositivos de seguridad contra el exceso de presión, la corrosión anormal causada por una mala conexión hidráulica, una inadecuada conexión a tierra, la inadecuación de la sección del cable eléctrico o el no haber seguido el esquema de conexión indicado en este manual. Igualmente será motivo de extinción de la garantía un mantenimiento inadecuado, las reparaciones o recambios no realizados por el servicio técnico de la empresa o no autorizadas por la misma o la desconexión del dispositivo anticorrosión.



Los productos presentados en este manual de instrucciones pueden ser modificados según las evoluciones técnicas y las normas en vigor.

## MANUAL DE INSTRUÇÕES

**IMPORTANTE:** Este aparelho não se destina a ser utilizado por pessoas (incluindo crianças) com capacidades físicas, sensoriais ou mentais reduzidas, ou por pessoas sem experiência nem conhecimento, exceto as que puderam beneficiar de uma vigilância ou de instruções prévias sobre a utilização do aparelho, por intermédio de uma pessoa responsável pela sua segurança. As crianças devem ser vigiadas para não brincarem com o aparelho. Esta unidade pode ser utilizada por crianças de idade igual ou superior a 8 anos e por pessoas com capacidades físicas, sensoriais ou mentais reduzidas, ou sem experiência nem conhecimento, desde que sejam devidamente acompanhadas ou recebam instruções relativas à utilização do aparelho em segurança e os riscos incorridos tenham sido compreendidos. As crianças devem ser vigiadas para não brincarem com o aparelho. A limpeza e a manutenção não deverão ser realizadas por crianças sem supervisão.

**ATENÇÃO!** Produto pesado, manipular com cuidado.

- Os modelos N3 foram concebidos para serem utilizados até uma altitude de 2000 m e os N1 até 3000 m.
- Instalar o aparelho num local protegido do gelo (4 °C a 5 °C, no mínimo). A ocorrência de danos no aparelho, devido a bloqueio do sistema de segurança, não está abrangida pela garantia.
- Assegurar-se que a parede, na qual o aparelho está montado, suporta o peso deste quando cheio com água.
- Se o aparelho for instalado num local ou numa divisão cuja temperatura ambiente seja sempre superior a 35 °C, deve ser prevista a sua ventilação.
- Se instalado num quarto de banho, não instale o aparelho nos volumes V0, V1 da fig. ②.
- Colocar o aparelho em local acessível.
- As dimensões do espaço necessário para a instalação do equipamento são especificadas na figura ②. Instalação do termoacumulador lenticular: para facilitar uma futura substituição do elemento aquecedor e a substituição do ânodo, deixar um espaço livre (300 mm) à frente da tampa.
- Consultar as figuras de instalação ①②③④⑤⑥⑦. Ligação hidráulica: seguir as figuras ③④⑤.
- É imperativo instalar um recipiente de retenção sob o termoacumulador sempre que este estiver instalado num teto falso, num sótão ou por cima de espaços habitados. É necessário instalar um dreno ligado ao esgoto.
- Instalar obrigatoriamente um sistema de segurança novo na entrada do termoacumulador, que respeite as normas em vigor (na Europa EN 1487), de pressão 0,8 MPa (8 bar) e de dimensões ½". Proteger obrigatoriamente a válvula de segurança do gelo (4°C a 5°C, no mínimo).
- O dispositivo de drenagem do limitador de pressão tem de ser regularmente (todos os meses) colocado em funcionamento para eliminar os depósitos calcários e assegurar que não está bloqueado.
- Ligar o sistema de segurança a um tubo de escoamento fora de pressão (mantido ao ar livre) num ambiente livre de gelo, com declive contínuo para a evacuação da água durante o aquecimento ou quando seja despejada do termoacumulador.
- A pressão de funcionamento do circuito não deve ultrapassar 1 MPa (10 bar) e a sua temperatura não deve ultrapassar 100 °C.
- No caso de utilização de canalizações PER, recomenda-se vivamente a instalação de uma torneira termostática na saída do equipamento. O seu termostato será regulado em função das características do material usado.
- É necessário dispor de um redutor de pressão (não fornecido) caso a pressão de alimentação seja superior a 0,5 MPa (5 bar), que deve ser posicionado na alimentação principal.
- Este termoacumulador está equipado com um termostato com uma temperatura de funcionamento superior a 60 °C na posição máxima, capaz de limitar a proliferação das bactérias de Legionella no depósito. Atenção! Acima dos 50 °C, a água pode provocar queimaduras imediatas. Verificar a temperatura da água antes de tomar banho ou duche.
- Para esvaziar o equipamento, cortar o fornecimento de energia e da água fria. Abrir as torneiras de água quente e, a seguir, abrir a válvula de drenagem do sistema de segurança. NOTA: No caso dos termoacumuladores compactos, desligar a alimentação hidráulica e virar o aparelho para baixo para o esvaziar.
- Antes de remover a tampa, certificar-se de que desliga a alimentação elétrica para evitar qualquer risco de lesão ou eletrocussão. Para mais informações sobre a ligação elétrica, consulte as figuras ⑧⑨⑩ consoante o modelo. Desligar a alimentação elétrica antes de remover a tampa.
- É proibido ligar o elemento aquecedor diretamente à rede elétrica.
- A instalação elétrica deve comportar a montante do equipamento um dispositivo de corte bipolar (disjuntor, fusível) em conformidade com as normas de instalação locais em vigor (disjuntor diferencial de 30 mA).
- Ligar sempre o condutor à terra do cabo à ligação à terra ou ligar a ligação à terra ao terminal apropriado identificado pelo símbolo ⊕.

22. Se o cabo estiver danificado, tem de ser substituído por um cabo ou um conjunto especial disponível junto do fabricante, do Serviço Pós-venda ou de pessoas com qualificação semelhante para evitar qualquer perigo.
23. Verificar o correto enchimento do termoacumulador antes de o ligar, abrindo uma torneira de ÁGUA QUENTE. Deve sair ÁGUA FRIA.
24. Estes aparelhos cumprem com as Diretivas 2014/30/UE relativamente à compatibilidade eletromagnética, 2014/35/UE relativamente à baixa tensão, 2015/863/EU e 2017/2102/EU relativamente à RoHS, e também ao Regulamento Delegado da Comissão 2013/814/UE, que complementa a Diretiva 2009/125/EC relativamente ao desenho ecológico.
25. Não eliminar o termoacumulador no lixo. Entregá-lo num local previsto para esta finalidade (ponto de recolha), onde possa ser reciclado. 
26. O manual de utilização deste aparelho pode ser obtido junto do Serviço Pós-venda. 

### 1. INSTALAÇÃO - Ler primeiro o aviso

- Consultar as figuras de instalação ② ③ ④
- AVISO: a placa de parede e a cabeça dos parafusos usados para fixar essa placa na parede têm de corresponder aos formatos do termoacumulador. Selecionar as cabeças de parafuso adaptadas como as fornecidas de modo a que o termoacumulador seja suspenso por ambas as cavilhas da placa de parede e fique totalmente em contacto com a parede antes de encher com água.

### 2. LIGAÇÃO HIDRÁULICA - Ler primeiro o aviso

- É necessário limpar a canalização de alimentação antes da ligação hidráulica. A ligação à saída de água quente deve ser feita com a ajuda de um revestimento de ferro, aço ou ligação dielétrica, para evitar a corrosão dos tubos (contacto direto ferro/cobre). **É proibida a utilização de acessórios de latão.**
- **MONTAGEM SOB PRESSÃO** veja figura ④ Instalar sempre um novo sistema de segurança no tubo de água fria do termoacumulador.
- **MONTAGEM FORA DE PRESSÃO** veja figura ⑤ Para a alimentação de um único ponto de utilização, a instalação tem de ser realizada com uma torneira misturadora especial opcional.
- **Durante o aquecimento, podem surgir gotas de água na válvula, não as obstrua.** O sistema de segurança fornecido não responde aos critérios de instalação no território francês (metrópole e territórios ultramarinos): não o utilize nesses territórios.

### 3. LIGAÇÃO ELÉTRICA - Ler primeiro o aviso

- Consultar os diagramas ⑧ ⑨ consoante o modelo.
- O termoacumulador só pode ser ligado e operado numa rede de corrente alternada de 230 V ou de 220/240 V, de acordo com a placa de características do aparelho.
- Ligar o termoacumulador por um cabo rígido de condutores de secção 2,5 mm<sup>2</sup>. Utilizar uma conduta normalizada (condutas rígidas ou flexíveis) até à cobertura do alojamento calibrado. Ligar os dispositivos diretamente com um cabo ou uma ficha. (Proibido em território francês)
- Ligar sempre o condutor à terra do cabo à ligação à terra ou ligar a ligação à terra ao terminal apropriado identificado pelo símbolo ⊕. Esta ligação é obrigatória por razões de segurança. O fio de terra verde-amarelo deve ser de comprimento superior ao das duas fases. A instalação tem de ser equipada, a montante do aparelho, com um dispositivo de corte bipolar (distância mínima de contacto de 3 mm ao fusível, disjuntor). No caso onde as canalizações hidráulicas sejam de material isolante, os circuitos elétricos ficarão protegidos por um disjuntor diferencial de 30 mA adaptado às normas locais.
- **Corta-circuito térmico:** Todos os nossos produtos estão equipados com um termostato com um corta-circuito térmico com rearmamento manual, que corte a alimentação em caso de sobreaquecimento. Em caso de disparo da segurança
  - e. Cortar a corrente antes de qualquer operação.
    - a. Abrir a tampa de plástico.
    - b. Verificar a ligação elétrica.
    - c. Rearmar a segurança.

Em caso de disparo repetitivo, substituir o termostato. Nunca colocar em curto-circuito a segurança ou o termostato. Ligar a alimentação apenas na tomada ou na entrada do termostato.

### 4. ARRANQUE

- **NUNCA LIGAR O TERMOACUMULADOR À CORRENTE SEM ÁGUA:** o elemento aquecedor ficará certamente danificado, o que não está abrangido pela garantia.
  - Figuras ⑥ ⑦. Encher o depósito na totalidade. Antes de ligar, abrir as torneiras de água quente e drenar as canalizações para esvaziar o ar.
  - Verificar a impermeabilidade dos tubos e da junta de flange por baixo da tampa de plástico. Em caso de fuga, apertar moderadamente. Verificar o funcionamento dos componentes hidráulicos e da válvula de segurança.
  - Ligar a alimentação elétrica. Entre 10 a 30 minutos mais tarde, segundo a capacidade do aparelho, a água deve passar gota a gota pelo orifício de esvaziamento. Este fenómeno normal é devido à dilatação da água. Verificar as fugas e a junta da ligação. Durante o aquecimento e segundo a qualidade da água, os depósitos de água quente podem fazer um ruído borbulhante. Este ruído é normal e não representa nenhum defeito do equipamento.
- Se observar uma libertação contínua de vapor ou água quente pelo escoamento ou pela abertura de uma torneira de alimentação, cortar imediatamente a alimentação elétrica do equipamento e contactar um profissional.

## 5. COMANDO E INTERFACE HOMEM-MÁQUINA

- Modelos: SWH 10A M-N1 / SWH 10U M-N1 / SWH 15A M-N1 / SWH 15U M-N1 / SWH 30A M-N1 / SWH 30U M-N1

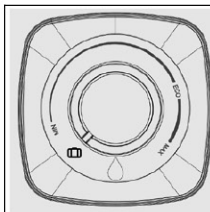

- Ajuste de temperatura:** A temperatura da água pode ser ajustada rodando o botão frontal. Deixar que a temperatura estabilize entre as definições durante meia hora. Obtém-se a temperatura máxima com o botão rodado totalmente no sentido dos ponteiros do relógio. A luz LED vermelha indica quando o elemento aquecedor está a funcionar, sob o controlo do termostato, quando a água atinge a temperatura predefinida, o termostato desativa automaticamente o elemento aquecedor e a luz LED azul acende-se para indicar que a água está pronta para o duche.
- Modo Eco (consoante os modelos):** A posição ECO no botão regulador corresponde a uma temperatura da água de 50 - 55°C, o que permite poupar mais energia além de evitar a acumulação de calcário e de prolongar a vida útil do elemento aquecedor.

- Modelos: SWH 15A M-N3 / SWH 30A M-N3 / SWH 15A M-N4 / SWH 30A M-N4



- NOTA: Se o equipamento estiver inativo durante 60 segundos, os indicadores LED da Gota de Água serão desativados e o círculo à volta do modo selecionado irá começar a piscar na IHM. A indicação na Gota de Água será reativada se um botão for premido ou se o equipamento estiver a aquecer.

Indicadores	Estado do indicador	Significado
	Aceso	Modo Ausência ativado: O termoacumulador está protegido do gelo (7 °C). A função BOOST está desativada.
	Aceso	Modo Manual selecionado: Para regular a temperatura da água quente, toque nos botões até o nível desejado ser selecionado nos LED da Gota de Água (disponíveis 5 níveis).
	Aceso	Com o modo ECO+ ativado, o equipamento efetua a inicialização dos consumos para se adaptar às necessidades do utilizador e fazer economias de energia, garantindo o conforto.
	Segmentos da gota de água a acenderem-se um a seguir ao outro	A função BOOST é ativada através de uma pressão breve. A ativação do modo BOOST regula a temperatura de aquecimento para o nível máximo durante 1 hora. Uma vez concluído o aquecimento, o equipamento regressará ao modo que estava selecionado antes da ativação do modo BOOST.
	Aceso	O equipamento não está a aquecer a água. Os segmentos acesos mostram a quantidade de água quente disponível.
	Intermitente	O equipamento está a aquecer a água a fim de obter o nível exigido. Os segmentos acesos fixos mostram a quantidade de água quente disponível.
	Segmento superior aceso a cor de laranja	O equipamento não está a funcionar corretamente. Consultar a lista de códigos de erro abaixo ou contactar os serviços pós-venda.

## 6. REPARAÇÃO

Antes de remover a tampa de plástico, certifique-se de que a energia está desligada para evitar qualquer risco de lesão ou electrocussão.

A reparação doméstica tem de ser efetuada pelo utilizador. Operar o sistema de segurança todos os meses para prevenir depósitos de calcário e verificar se não está bloqueado. O não respeito desta manutenção pode levar a uma deterioração e à perda de garantia.

### Reparação por pessoal qualificado

- a. Depósitos de calcário: retirar o calcário depositado na forma de lama. Não raspar ou bater no calcário aderente às paredes para evitar danificar o revestimento. Não esquecer de trocar a junta e voltar a montar o aparelho, verificar a inexistência de fugas de água depois do primeiro aquecimento.
- b. Para os aparelhos com ânodo de magnésio, mudar o ânodo de magnésio a cada dois anos ou se o seu diâmetro for inferior a 10 mm.
- c. A substituição de um elemento aquecedor blindado requer o esvaziamento do termoacumulador e a troca da junta. Voltar a montar o elemento aquecedor, apertar razoavelmente as porcas de flange (aperto cruzado), verificar se não existem fugas após o primeiro aquecimento e, se necessário, voltar a apertar.
- d. Para esvaziar o equipamento, cortar o fornecimento de energia e da água fria. Abrir as torneiras de água quente e a válvula de drenagem do sistema de segurança. No caso de um termoacumulador compacto, desligar as ligações hidráulicas e virar o aparelho para baixo para o esvaziar.

As peças substituíveis são termostatos, junta, elemento aquecedor, ânodo de magnésio, cabo, tampa, lâmpada e interruptor. A garantia está sujeita ao uso de peças de substituição originais do fabricante. A intervenção de substituição tem de ser efetuada por um instalador ou pessoal do serviço pós-venda do fabricante.

**Conselho para o utilizador:** Em caso de águas duras com TH > 20 °f (>200 ppm), recomendamos que esta seja amaciada. Se for usado um descalcificador, a dureza da água restante deve ser superior a 15 °f. Em caso de ausências prolongadas, especialmente nas estações mais frias, drenar o aparelho e seguir os procedimentos de arranque.

## 7. GARANTIA

A instalação, uso e manutenção do termoacumulador devem ser feitos de acordo com as boas práticas, as normas nacionais em vigor e as instruções deste manual. Na União Europeia, este equipamento está coberto pela garantia estatutária concedida aos consumidores, de acordo com a Diretiva 1999/44/CE, a partir da data de entrega do equipamento ao utilizador final. Adicionalmente à garantia estatutária, alguns produtos dispõem de uma garantia suplementar, limitada à substituição gratuita do depósito e de componentes avariados reconhecidos como tal, à exclusão do custo de substituição e transporte. Consultar a tabela abaixo. Esta garantia não afeta quaisquer direitos dos quais poderá beneficiar como resultado da aplicação da garantia estatutária. É aplicada no país de aquisição do produto com a condição de ser instalado no mesmo território. Todos os danos têm de ser comunicados ao depositário antes da substituição ao abrigo da garantia e o equipamento permanecerá à disposição de especialistas de seguros e do fabricante.

**Exclusões:** Peças de desgaste: ânodos de magnésio... Equipamento que não pode ser avaliado (difícil acesso para reparação, manutenção ou avaliação). Aparelhos expostos a condições ambientais anormais: gelo, condições meteorológicas exteriores, água com características químicas anormais fora dos critérios de potabilidade, rede elétrica pública com picos de tensão. Equipamento instalado sem observar as normas em vigor no país de instalação: sistema de segurança ausente ou incorreto, corrosão anormal provocada por uma má ligação hidráulica (contacto ferro/cobre), inadequada ligação à terra, espessura desadequada de cabos, inobservância dos esquemas de ligação apresentados nestas instruções. Equipamento não mantido em conformidade com estas instruções. Reparações ou substituição de peças ou componentes no equipamento não efetuadas ou não autorizadas pela empresa responsável pela garantia. A substituição de uma peça não prolonga a duração da garantia do equipamento. A garantia aplicar-se-á aos produtos defeituosos e avaliados pela empresa responsável pela garantia. É obrigatório manter os produtos à disposição da última.

Para reivindicar a garantia, entrar em contacto com o seu instalador ou revendedor. Se necessário, contactar: Serviço de Assistência Técnica (SAT) Avda. D. João II n.º50, 4.º piso, Parque das Nações, 1990 – 095 Lisboa (Portugal) Tel: (+351) 211 307 032, mail: satptpro@grupe-atlantic.com que o informará sobre as medidas a tomar.



Garantia estatutária	2 anos
Garantia comercial suplementar sobre depósitos e manga do elemento aquecedor	+1 ano
Tipo de equipamento / Referência:	CARIMBO DO REVENDEDOR
N.º de série:	
Nome e direção do cliente:	

## INSTRUKCJA OBSŁUGI

**OSTRZEŻENIA:** To urządzenie nie jest przeznaczone do użytkowania przez osoby (w tym dzieci), których zdolności fizyczne, sensoryczne lub mentalne są ograniczone ani przez osoby nieposiadające doświadczenia lub wiedzy, za wyjątkiem sytuacji, gdy osoba odpowiedzialna za ich bezpieczeństwo nadzoruje ich działania lub udzieliła im wcześniej wskazówek dotyczących obsługi produktu. Należy dopilnować, aby dzieci nie bawiły się urządzeniem. To urządzenie może być używane przez dzieci w wieku co najmniej 8 lat oraz osoby, których zdolności fizyczne, sensoryczne lub mentalne są ograniczone, lub przez osoby nieposiadające doświadczenia lub wiedzy, jeżeli są one objęte właściwym nadzorem albo jeżeli otrzymały wcześniej odpowiednie instrukcje dotyczące bezpiecznej obsługi urządzenia i zostały poinformowane o ewentualnych zagrożeniach. Należy dopilnować, aby dzieci nie bawiły się urządzeniem. Dzieci nie mogą czyścić ani konserwować urządzenia bez nadzoru osób dorosłych.

**UWAGA!** Produkt ciężki, należy obchodzić się z nim ostrożnie.

1. Modele N3 są przeznaczone do użytku na maksymalnej wysokości n.p.m. 2000 m, N1, 3000 m.
2. Zainstalować urządzenie w pomieszczeniu, które nie jest narażone na ujemne temperatury (minimum 4°C do 5°C). Gwarancja nie obejmuje uszkodzenia urządzenia z powodu zablokowania elementu zabezpieczającego.
3. Upewnić się, że ściana na której będzie zamontowane urządzenie może utrzymać jego ciężar po napełnieniu wodą.
4. Jeśli urządzenie musi być instalowane w pomieszczeniu lub w miejscu, w którym temperatura otoczenia wynosi stale ponad 35°C, należy zapewnić wentylację tego miejsca.
5. W przypadku montażu w łazience, nie instalować urządzenia w strefach V0, V1 pokazanych na rys. ②.
6. Urządzenie musi znajdować się w miejscu, w którym będzie łatwo dostępne.
7. Wymiary przestrzeni niezbędnej do instalacji urządzenia są podane na rysunku ②. Instalacja soczewkowego ogrzewacza wody: aby ułatwić przyszłą wymianę elementu grzejnego oraz wymianę anody, należy zostawić wolną przestrzeń (300 mm) przed pokrywą.
8. Zapoznać się z rysunkami dotyczącymi instalacji ①②③④⑤⑥⑦. Podłączenie hydrauliczne: postępować zgodnie ze wskazówkami podanymi na rysunkach ③④⑤.
9. Pod ogrzewaczem wody należy koniecznie umieścić zbiornik retencyjny, jeżeli urządzenie jest zainstalowane w podwieszonym suficie, na poddaszu lub powyżej lokalu mieszkalnego. Konieczne jest również podłączenie układu do kanalizacji ściekowej.
10. Należy zainstalować nowy element zabezpieczający, zgodne z obowiązującymi normami (w Europie EN 1487), o ciśnieniu 0,8 MPa (8 bar) i wymiarze średnicy 1/2", na wejściu ogrzewacza wody. Zawór bezpieczeństwa musi być chroniony przed ujemnymi temperaturami (minimum 4°C do 5°C).
11. Element spustowy zaworu upustowego ciśnienia powinien być regularnie uruchamiany (co miesiąc), w celu usunięcia osadzającego się kamienia oraz sprawdzenia, czy nie jest on zablokowany.
12. Podłączyć zabezpieczenie do bezciśnieniowego przewodu wylotowego (znajdującego się na otwartej przestrzeni) w miejscu nienarażonym na działanie mrozu, ze stałym spadkiem w celu odprowadzania wody podczas nagrzewania lub opróżniania ogrzewacza wody.
13. Ciśnienie robocze w układzie nie może przekraczać 1 MPa (10 bar), natomiast jego temperatura nie może być wyższa niż 100°C.
14. W przypadku zastosowania przewodów rurowych PER, zdecydowanie zalecany jest montaż regulatora termostatycznego na przewodzie wylotowym urządzenia. Umożliwia to jego skonfigurowanie w zależności od wytrzymałości zastosowanych materiałów.
15. Reduktor ciśnienia (niedofłączony do urządzenia) jest elementem niezbędnym w przypadku, gdy ciśnienie zasilania przekracza 0,5 MPa (5 bar) i należy go zamontować na linii głównego zasilania.
16. Ogrzewacz wody jest wyposażony w termostat o temperaturze roboczej powyżej 60°C przy ustawieniu maksymalnym, która może ograniczyć rozwój bakterii legionella w zbiorniku. Uwaga! Woda o temperaturze powyżej 50°C może natychmiast spowodować oparzenia. Przed kąpielą lub prysznicem należy sprawdzić temperaturę wody.
17. **OPROŻNIANIE:** Wyłączyć zasilanie elektryczne i dopływ zimnej wody, odkręcić kran z ciepłą wodą, po czym odkręcić zawór spustowy elementu zabezpieczającego. **INFORMACJA:** W przypadku podumywalkowego ogrzewacza wody, należy odłączyć zespół hydrauliczny i obrócić go w celu opróżnienia układu.
18. Przed zdjęciem pokrywy, należy upewnić się, że zasilanie zostało wyłączone, aby uniknąć ryzyka obrażeń ciała lub porażenia prądem. W celu wykonania podłączenia elektrycznego zapoznać się z rysunkami ⑧⑨⑩, zależnie od modelu. Przed zdjęciem pokrywy, wyłączyć zasilanie.

19. Zabrania się podłączania elementu grzejnego bezpośrednio do sieci.
20. Instalacja elektryczna powinna być wyposażona na wejściu ogrzewacza w dwubiegunowe urządzenie odcinające (automatyczny wyłącznik, bezpiecznik) zgodne z obowiązującymi lokalnymi przepisami dotyczącymi instalacji (wyłącznik różnicowoprądowy 30 mA).
21. Zawsze podłączać uziemienie przewodu do przewodu uziemieniowego lub podłączać przewód uziemieniowy do odpowiedniego zacisku oznaczonego symbolem ⊕.
22. Jeśli przewód jest uszkodzony, należy go wymienić na przewód albo specjalny zestaw dostępny u producenta, w serwisie posprzedażnym lub podobnym, aby wyeliminować zagrożenie.
23. Przed podłączeniem zasilania ogrzewacza wody, sprawdzić, czy jest prawidłowo napełniony; po odkręceniu kranu z CIEPLĄ WODĄ powinna wypłynąć ZIMNA WODA.
24. Te urządzenia są zgodne z dyrektywą 2014/30/UE dotyczącą kompatybilności elektromagnetycznej, dyrektywą 2014/35/UE dotyczącą niskiego napięcia, dyrektywą 2015/863/UE i 2017/2102/UE dotyczącą ROHS oraz z rozporządzeniem 2013/814/UE uzupełniającym dyrektywę 2009/125/WE dla ekoprojektu.
25. Nie wyrzucać ogrzewacza wody razem ze zwykłymi odpadami, lecz przekazać go do wyznaczonego w tym celu miejsca (punkt zbiórki), gdzie będzie można poddać go recyklingowi. 
26. W celu uzyskania instrukcji obsługi tego urządzenia należy skontaktować się z serwisem posprzedażnym. 

### 1. MONTAŻ - Należy najpierw przeczytać ostrzeżenia

- Zapoznać się z rysunkami dotyczącymi instalacji ② ③ ④
- OSTRZEŻENIE: płyta ścienna i łby śrub użytych do przymocowania płyty na ścianie muszą być dopasowane do kształtu ogrzewacza wody. Wybrać śruby o łbach dostosowanych do śrub dostarczonych w zestawie, aby umożliwić zawieszenie ogrzewacza wody przy użyciu obu zaczepów płyty ściennej, w położeniu całkowicie przylegającym do ściany, zanim zostanie napełniony wodą.

### 2. PODŁĄCZENIE HYDRAULICZNE - Należy najpierw przeczytać ostrzeżenia

- Przed wykonaniem podłączenia hydraulicznego należy oczyścić rurowe przewody zasilające. Podłączenie do wylotu ciepłej wody musi być wykonane za pomocą złączki stalowej lub żeliwnej albo złącza dielektrycznego, aby uniknąć korozji orurowania (bezpośredni styk żelazo/miedź). **Zabronione jest stosowanie złączek mosiężnych.**
- **INSTALACJA CIŚNIENIOWA** - patrz rysunek ④ Należy zawsze zainstalować nowy element zabezpieczający na przewodzie zimnej wody ogrzewacza.
- **INSTALACJA BEZCIŚNIENIOWA** - patrz rysunek ⑤ W przypadku jednego punktu poboru wody instalacja musi być wykonana z użyciem opcjonalnego, specjalnego zaworu mieszacza.
- **Podczas podgrzewania z zaworu może wyciekać woda, nie wolno zatykać miejsca wycieku.** Dostarczony element zabezpieczający nie spełnia wymogów montażu na terenie Francji (kontynentalnej oraz w terytoriach zamorskich): nie należy go używać na tym obszarze.

### 3. PODŁĄCZENIE ELEKTRYCZNE - Należy najpierw przeczytać ostrzeżenia

- Zapoznać się ze schematami ⑥ ⑦, odpowiednio do modelu.
- Ogrzewacz wody może być podłączony i zasilany wyłącznie ze źródła zasilania AC 230V lub AC 220-240V, zgodnie z informacjami podanymi na tabliczce znamionowej urządzenia.
- Podłączyć ogrzewacz przy pomocy sztywnego przewodu z żyłami 2,5 mm<sup>2</sup>. Użyć standardowego korytka (przewód sztywny lub elastyczny) do skalibrowanej pokrywy obudowy. Podłączyć urządzenia bezpośrednio przy pomocy przewodu lub wtyczki. (Zabronione na terenie Francji).
- Zawsze podłączać uziemienie przewodu do przewodu uziemieniowego lub podłączać przewód uziemieniowy do odpowiedniego zacisku oznaczonego symbolem ⊕. To połączenie jest konieczne ze względów bezpieczeństwa. Zielono-żółty przewód uziemieniowy musi być dłuższy niż przewody fazowe. Instalacja musi być wyposażona, przed ogrzewaczem, w dwubiegunowe urządzenie odcinające (bezpiecznik o minimalnej odległości między stykami 3 mm, wyłącznik automatyczny). W przypadku, gdy przewody hydrauliczne są wykonane z materiałów izolacyjnych, obwody elektryczne należy zabezpieczyć wyłącznikiem różnicowym 30 mA dostosowanym do lokalnych norm.
- **Wyłącznik termiczny:** wszystkie produkty są wyposażone w termostat z wyłącznikiem termicznym z ręcznym resetowaniem, który odcina zasilanie w przypadku przegrzania. W przypadku zadziałania zabezpieczenia:
  - a. Odłączyć zasilanie przed wykonaniem jakiegokolwiek czynności.
  - b. Zdjąć plastikową pokrywę.
  - c. Sprawdzić połączenie elektryczne.
  - d. Zresetować zabezpieczenie.

W przypadku powtarzającego się uruchamiania zabezpieczenia, wymienić termostat. Nigdy nie stosować obejścia zabezpieczenia lub termostatu regulacyjnego. Podłączyć zasilanie wyłącznie do gniazda lub wejścia termostatu.

### 4. URUCHOMIENIE

- **NIGDY NIE WŁĄCZAĆ ZASILANIA OGRZEWACZA WODY BEZ WODY:** element grzejny z pewnością ulegnie uszkodzeniu, a tego typu uszkodzenie nie jest objęte gwarancją.
- Rysunki ⑥ ⑦. Napełnić całkowicie zbiornik. Przed włączeniem zasilania, odkręcić kran z ciepłą wodą, opróżnić przewody rurowe w celu odpowietrzenia.
- Sprawdzić szczelność przewodów i kolnierza uszczelniającego pod plastikową pokrywą. W przypadku wycieku, dokręcić z umiarkowaną siłą. Sprawdzić działanie elementów hydraulicznych i zaworu bezpieczeństwa.
- Włączyć zasilanie. Po 10 - 30 minutach, w zależności od pojemności urządzenia, z odpływu powinna zacząć kapać woda. Jest to zjawisko normalne, powstające na skutek zwiększania się objętości wody. Sprawdzić występowanie



wycieków w połączeniach oraz uszczelki. Podczas nagrzewania i zależnie od jakości wody, ze zbiorników ciepłej wody może być slychać odgłos bulgotania. Jest to normalne zjawisko, które nie wskazuje na usterkę urządzenia. W przypadku zauważenia ciągłego wydostawania się pary lub ciepłej wody z odpływu lub przy odkręcaniu kranu, należy natychmiast wyłączyć zasilanie i wezwać serwisanta.

## 5. STEROWANIE I INTERFEJS CZŁOWIEK-MASZYNA

- Modele: SWH 10A M-N1 / SWH 10U M-N1 / SWH 15A M-N1 / SWH 15U M-N1 / SWH 30A M-N1 / SWH 30U M-N1

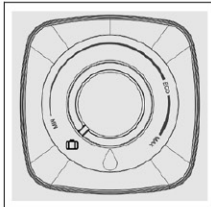

- Regulacja temperatury:** Temperatura wody może być regulowana przy pomocy przedniego pokrętki. Poczekać pół godziny, aż temperatura ustabilizuje się pomiędzy ustawieniami. Maksymalną temperaturę można uzyskać, obracając pokrętko całkowicie w prawo. Czerwona kontrolka LED sygnalizuje działanie elementu grzejnego, z regulacją zapewnianą przez termostat; gdy woda osiąga wstępnie ustawioną temperaturę, termostat wyłącza automatycznie element grzejny i ZAPALA SIĘ niebieska kontrolka LED informująca, że woda jest gotowa do kąpieli.
- Tryb Eco (zależnie od modelu):** Położenie ECO na pokrętkle regulacyjnym odpowiada temperaturze wody 50 - 55°C, która umożliwia większą oszczędność energii, zapobiegając równocześnie osadzaniu się kamienia, a także wydłuża trwałość elementu grzejnego.

- Modele: SWH 15A M-N3 / SWH 30A M-N3 / SWH 15A M-N4 / SWH 30A M-N4



- **NALEŻY PAMIĘTAĆ:** Jeśli urządzenie jest nieaktywne przez 60 sekund, kontrolki LED symbolu kropli wody zgasną, a obwódka wokół symbolu wybranego trybu zacznie migać na panelu HMI. Wskazania na symbolu kropli wody będą ponownie aktywne, jeśli zostanie użyty przycisk lub jeśli urządzenie będzie ogrzewać wodę.

Kontrolki	Stan kontrolki	Znaczenie
	Zapalona	Tryb Nieobecność włączony: Ogrzewacz wody działa w trybie ochrony przed zamarzaniem (7°C). Funkcja BOOST jest wyłączona.
	Zapalona	Wybrany tryb ręczny: Aby ustawić temperaturę ciepłej wody, należy naciskać przyciski do momentu wybrania żądanego poziomu na diodach LED symbolu kropli wody (dostępnych jest 5 poziomów).
	Zapalona	Tryb ECO+ włączony, ogrzewacz wody rozpoczyna przyzuczenie wartości zużycia, aby dostosować się do potrzeb użytkownika i zapewnić oszczędniejsze zużycie energii, przy zachowaniu takiego samego komfortu użytkownika.
	Segmenty podświetlenia kropli wody zapalają się jeden po drugim	Funkcja BOOST jest włączana krótkim wciśnięciem przycisku. Włączenie trybu BOOST pozwala ustawić temperaturę grzania na maks. poziomie na 1 godzinę. Po zakończeniu grzania, ogrzewacz powróci do trybu, który był wybrany przed włączeniem trybu BOOST.
	Zapalona	Urządzenie nie podgrzewa wody. Świeące segmenty pokazują ilość dostępnej ciepłej wody.
	Miganie	Urządzenie podgrzewa wodę do uzyskania wymaganego poziomu. Świeące w sposób stały segmenty pokazują ilość dostępnej ciepłej wody.
	Górny segment jest podświetlony na pomarańczowo	Urządzenie działa nieprawidłowo. Należy sprawdzić zamieszczoną poniżej listę kodów usterek lub skontaktować się z działem obsługi posprzedażnej

## 6. KONSERWACJA

Przed zdjęciem plastikowej pokrywy, należy upewnić się, że zasilanie zostało wyłączone, aby uniknąć ryzyka obrażeń ciała lub porażenia prądem.

Konserwacja przez użytkownika obejmuje szereg czynności, które muszą być przeprowadzane przez użytkownika. Uruchamiać element zabezpieczający raz w miesiącu, aby zapobiec osadzaniu się kamienia i sprawdzić, czy nie jest zablokowany. Niewykonanie tej czynności może spowodować uszkodzenie urządzenia i doprowadzić do utraty gwarancji.

**Konserwacja wykonywana przez osoby wykwalifikowane**

a. Kamień: Usunąć osady kamienia znajdujące się na dnie. Nie zdrapywać ani nie zbijać kamienia osadzonego na ściankach, aby uniknąć uszkodzeń powłoki. Pamiętać o wymianie uszczelki i zmontowaniu urządzenia; po pierwszym nagraniu sprawdzić, czy nie występuje wyciek wody. Pamiętać o wymianie uszczelki i zmontowaniu urządzenia; po pierwszym nagraniu sprawdzić, czy nie ma wycieków wody.

b. W przypadku urządzeń z anodą magnezową należy wymieniać anodę co dwa lata lub gdy jej średnica jest mniejsza niż 10 mm.

c. Wymiana osłoniętego elementu grzejnego obejmuje spuszczenie wody z ogrzewacza i wymianę uszczelki. Zmontować element grzejny, dokręcić nakrętki kolierzowe z umiarkowaną siłą (dokręcenie krzyżowe), po pierwszym nagraniu sprawdzić, czy nie występuje wyciek wody, dokręcić ponownie w razie potrzeby.

d. Spust: Wyłączyć zasilanie i dopływ zimnej wody, odkręcić kran z ciepłą wodą i zawór spustowy elementu zabezpieczającego. W przypadku podumywalkowego ogrzewacza wody, odłączyć przewody hydrauliczne i obrócić w celu opróżnienia.

**Części podlegające wymianie:** termostaty, uszczelka, ogrzewacz, anoda magnezowa, przewód, pokrywa, światło i włącznik. Gwarancja obejmuje stosowanie oryginalnych części zamiennych od producenta. Czynności związane z wymianą muszą być wykonywane przez instalatora lub serwis posprzedażny producenta.

**Porada dla użytkownika:** W przypadku twardej wody o TH> 20°f (>200 ppm), zalecamy jej zmiękczenie. Jeżeli jest stosowany zmiękczacze wody, twardość końcowa wody powinna wynosić ponad 15°f. W razie dłuższej nieobecności, zwłaszcza w sezonie zimowym, spuścić wodę z urządzenia, a następnie postępować zgodnie z procedurami dotyczącymi uruchamiania.

## 7. GWARANCJA

Ogrzewacz wody musi być zainstalowany, obsługiwany i konserwowany zgodnie z prawidłami sztuki i normami obowiązującymi w kraju instalacji oraz ze wskazówkami podanymi w niniejszej instrukcji. Na terenie Unii Europejskiej to urządzenie posiada gwarancję prawną udzielaną konsumentom na mocy dyrektywy 1999/44/WE. Gwarancja ta obowiązuje od dnia dostarczenia towarów konsumentowi. Oprócz gwarancji prawnej, niektóre produkty posiadają rozszerzoną gwarancję, ograniczoną do bezpłatnej wymiany zbiornika i podzespołów uznanych za wadliwe, z wyłączeniem kosztów wymiany i transportu. Zapoznać się z poniższą tabelą. Niniejsza gwarancja nie narusza w żaden sposób praw przysługujących użytkownikowi na mocy gwarancji ustawowych. Ma ona zastosowanie w kraju zakupu produktu, pod warunkiem, że produkt jest również zainstalowany na tym samym terytorium. Wszelkie uszkodzenia muszą być zgłoszone depozytariuszowi przed wymianą w ramach gwarancji, a urządzenie musi pozostać do dyspozycji ekspertów firmy ubezpieczeniowej i producenta.

**Wyłączenia: części podlegające zużyciu:** anody magnezowe ... Wyposażenie, do którego nie ma dostępu (trudny dostęp w przypadku napraw, konserwacji lub oceny). Urządzenia narażone na nietypowe warunki otoczenia: mróz, warunki pogodowe na zewnątrz, woda o nietypowych właściwościach chemicznych wykraczających poza kryteria dla wody pitnej, sieć zasilająca z wahaniami napięcia. Wyposażenie zainstalowane bez przestrzegania aktualnych norm obowiązujących w kraju instalacji: brak lub nieprawidłowy element zabezpieczający, nietypowa korozja w wyniku użycia niewłaściwych złączy hydraulicznych (styk żelazo/miedź), nieprawidłowe uziemienie, nieodpowiednia grubość przewodu, nieprzestrzeganie wskazówek podanych na schematach połączeń w niniejszej instrukcji. Wyposażenie niepoddawane konserwacji zgodnie z niniejszą instrukcją. Naprawy lub wymiana części lub podzespołów w urządzeniu niewykonane lub niezatwierdzone przez firmę odpowiedzialną za gwarancję. Wymiana elementów nie przedłuża okresu gwarancyjnego na urządzenie. Gwarancja ma zastosowanie do produktów, które są wadliwe i zostały poddane ocenie przez firmę odpowiedzialną za gwarancję. Należy koniecznie zachować produkty do dyspozycji tej firmy.

Aby złożyć reklamację w ramach gwarancji, należy skontaktować się z instalatorem lub sprzedawcą. W razie potrzeby skontaktować się z: ATL International, tel. (+33)146836000, faks: (+33)146836001, 2 allée Suzanne Pénillault-Crapez 94110 ARCUEIL FRANCJA, tel. 0080038713858 (Belgia), gdzie uzyskają Państwo informacje na temat dalszego postępowania.

Gwarancja prawna	2 lata
Dodatkowa gwarancja handlowa obejmująca zbiorniki i emalię elementu grzejnego	+1 rok
Typ / Nr identyfikacyjny:	PIECZĘĆ SPRZEDAWCY
Numer seryjny:	
Nazwisko i adres klienta:	

## ИНСТРУКЦИЯ ЗА ЕКСПЛОАТАЦИЯ

**ПРЕДУПРЕЖДЕНИЯ:** Този уред не е предназначен за използване от лица (включително деца) с физически, сетивни или умствени увреждания, също така от лица без опит и познания, освен ако това не става по предварителните указания за експлоатация или под наблюдение на отговорно за тяхната надлежна безопасност лице. Децата трябва да бъдат наблюдавани, за да не се допуска да играят с уреда. Този уред може да се използва от деца на възраст най-малко 8 години и от лица с намалени физически, сетивни или умствени способности или липса на опит или познания, ако са надлежно контролирани или ако са им дадени указания за безопасна експлоатация на уреда и при премерени рискове. Децата трябва да бъдат наблюдавани, за да не се допуска да играят с уреда. Почистването и поддръжката не трябва да се извършват от деца без надзор.

**ВНИМАНИЕ!** Уредът е тежък, работете внимателно.

1. Моделите N3 са проектирани за работа на максимална надморска височина от 2000 m, N1, 3000 m.
2. Монтирайте уреда в помещение, което е защитено от замръзване (4°C до 5°C минимум). Гаранцията не покрива повреда на уреда, причинена от запушен предпазен механизъм.
3. Уверете се, че стената, на която уредът е монтиран, може да издържи неговата тежест, когато е пълен с вода.
4. Ако уредът ще бъде монтиран в помещение или на място, където околната температура е постоянно над 35°C, там трябва да се осигури подходяща вентилация.
5. При монтаж в баня не монтирайте уреда в зона V0, V1, вж. фиг. ②.
6. Поставете уреда на място, където може да бъде осъществен достъп до него.
7. Размерите на мястото, необходимо за монтаж на уреда, са посочени на фигура ②. Монтаж на проточен бойлер: За да улесните бъдеща подмяна на нагреващия елемент и на анода, оставете свободно пространство (300 mm) пред капака.
8. Вижте фигурите за монтаж ①②③④⑤⑥⑦. Хидравлична връзка: следвай фигурите ③④⑤.
9. Необходимо е да се монтира съд за оттичане под бойлера, когато е поставен в окачен таван, таванско помещение или над жилищни помещения. Необходимо е приспособление за отводняване, свързано с канализацията, когато уредът е монтиран под плот.
10. На входящата тръба за студена вода на бойлера задължително трябва да бъде монтиран нов предпазен механизъм, съответстващ на установения стандарт (EN 1487 в Европа), с налягане 0,8 MPa (8 bar) и размер 1/2" в диаметър. Предпазният клапан трябва да е защитен от замръзване (минимум 4°C до 5°C).
11. Предпазно-възвратния клапан трябва да бъде пускан периодично (всеки месец) за отстраняване на натрупванията от котлен камък и проверяване дали не е запушен.
12. Свържете предпазния механизъм към отточна тръба, която не е под налягане (изходът ѝ е отворен) в защитена от замръзване околна среда и с непрекъснат наклон, позволяващ оттичането на водата по време на нагряване или източване на бойлера.
13. Налягането в използваните тръби не трябва да превишава 1 MPa (10 bar), температурата не трябва да превишава 100°C.
14. При използване на тръби PER силно се препоръчва монтирането на термостатичен регулатор на изходящата тръба на уреда. Той се настройва спрямо характеристиките на използваните материали.
15. Ако налягането на водоснабдяването е по-голямо от 0,5 MPa (5 bar), е необходим ограничител на налягането (не е част от окомплектовката), който се инсталира на основната водоснабдителна тръба.
16. Този бойлер е снабден с термостат с работна температура над 60°C на максимална степен, с цел да предотврати развитието на бактерията легионела във водосъдържателя. Внимание! При температура над 50°C водата може да причини незабавни изгаряния. Проверявайте температурата на водата, преди да си вземете душ или вана.
17. **ИЗТОЧВАНЕ:** Изключете електрозахранването и снабдяването със студена вода, отворете крановете за гореща вода и тогава отворете изпускателния клапан на предпазния механизъм **ЗАБЕЛЕЖКА:** За бойлери под мивки разкачете хидравличния блок и го обърнете надолу за източване.
18. Преди да свалите капака се уверете, че захранването е изключено, за да избегнете всякакъв риск от нараняване или токов удар. За електрическо свързване вижте фигури ⑧⑨⑩, в зависимост от модела. Преди да свалите капака, изключете електрозахранването.
19. Забранено е директно свързване на нагревателния елемент към мрежата.
20. Електрическата инсталация трябва да бъде снабдена с двуфазен прекъсвач преди входа на уреда, в съответствие с действащите законови разпоредби в страната (30 mA устройство за остатъчен ток).
21. Заземителният проводник на кабела винаги трябва да е заземен или свързан към съответната клемма, означена със символа ⊕.

22. Ако кабелът е повреден, той трябва да бъде заменен от кабел или от специален монтажен възел, предложен от производителя, от негов сервис за следпродажбено обслужване или от лица с подобна квалификация, за да се избегне всякаква опасност.
23. Проверете дали бойлерът е добре напълнен, преди да го включите; когато отворите крана за ГОРЕЩА ВОДА, трябва да потече СТУДЕНА ВОДА.
24. Тези уреди отговарят на директиви 2014/30/ЕС относно електромагнитна съвместимост, 2014/35/ЕС относно електрически съоръжения с ниско напрежение, 2015/863/ЕС и 2017/2102/ЕС във връзка с директивите за ограничаване на определени опасни вещества (ROHS) и Делегирания регламента на Комисията 2013/814/ЕС, който допълва Директива 2009/125/ЕО относно изискванията за екопроектиране.
25. Не изхвърляйте бойлера на боклука, а го предайте на място, предвидено за целта (събирателен пункт), където той да може да се рециклира.
26. Инструкцията за експлоатация на този уред може да бъде получена от сервиса за следпродажбено обслужване.



### 1. МОНТАЖ – Преди да започнете, се запознайте с предупреждението

- Вижте фигурите за монтаж ② ③ ④
- ПРЕДУПРЕЖДЕНИЕ: стенната планка и главите на болтовете за закрепване на планката към стената трябва да съответстват на формите на бойлера. Използвайте адаптирани болтови глави, като тези в комплектовката, за да може бойлерът да бъде окачен на двете куки на стенната планка и да стои изцяло опрян в стената, преди да го напълните с вода.

### 2. СВЪРЗВАНЕ НА ХИДРАВЛИЧНИТЕ ВРЪЗКИ – преди да започнете, прочетете предупрежденията

- Всички водопроводни тръби трябва да бъдат почистени, преди да бъдат свързани хидравличните връзки. Свързването към изхода за гореща вода трябва да се извърши с чугунена или стоманена муфта, или диелектрична връзка, с цел да се избегне корозия на тръбите (поради директния контакт между медта и желязото). **Забранено е използването на месингови фитинги.**
- **МОНТАЖ ПОД НАЛЯГАНЕ** вж. фигура ④ Задължително трябва да бъде монтиран нов предпазен механизъм на тръбата за студена вода на бойлера.
- **МОНТАЖ БЕЗ НАЛЯГАНЕ** вж. фигура ⑤ За осигуряване на единична точка за използване, монтажът трябва да се извърши с допълнителен специален смесител.
- **По време на загряване от клапана може да започне да капе вода. Не възпрепятствайте капенето.** Осигуреният предпазен механизъм не съответства на критериите за монтаж на територията на Франция (континентални и задморски): не го използвайте на тези територии.

### 3. ЕЛЕКТРИЧЕСКО СВЪРЗВАНЕ – преди да започнете, прочетете предупрежденията

- Вижте диаграмите ⑥ ⑦, в съответствие с модела ви.
- Бойлерът трябва да бъде свързан и захранен само с AC 230V или с AC 220-240V, в съответствие с указателния стикер на уреда.
- Свържете уреда с твърд кабел с проводници със сечение 2.5 mm<sup>2</sup>. Използвайте стандартен кабел (твърд или гъвкав проводник) до калибрация капак на корпуса. Свържете директно уреда с кабел или щепсел. (Забранено на френска територия).
- Заземителният проводник винаги трябва да е заземен или свързан към съответната клема, означена със символа ⊕. Това свързване е задължително от съображения за безопасност. Заземителният зелено-жълт проводник трябва да е по-дълъг от този на фазите. Инсталацията трябва да е оборудвана с поставен преди уреда двуполосен прекъсвач (минимална контактна дистанция от 3 mm предпазител, прекъсвач). В случай че хидравличните връзки са изолирани, електрическата верига трябва да бъде защитена с 30 mA диференциален защитен прекъсвач, приведен в съответствие с местните стандарти.
- **Топлинен прекъсвач:** Всички продукти са снабдени с термостат с топлинен прекъсвач с ръчно рестартиране, който изключва уреда в случай на прегряване. В случай че прекъсвачът се активира
  - а. Изключете захранването, преди да правите каквото и да било.
  - а. Отстранете пластмасовия капак.
  - б. Проверете електрическата връзка.
  - с. Включете прекъсвача.

В случай на повторно активиране сменете термостата. Никога не шунтирайте прекъсвача или регулиращия термостат. Свързвайте захранването само чрез контакта или през входа на термостата.

### 4. СТАРТИРАНЕ

- **НИКОГА НЕ ВКЛЮЧАВАЙТЕ БОЙЛЕРА, АКО НЕ Е ПЪЛЕН С ВОДА:** това неизбежно ще доведе до повреда на нагревателния елемент, която не се покрива от гаранцията.
  - Фигури ⑥ ⑦. Напълнете уреда с вода. Преди да го включите, отворете крана за топлата вода и обезвъздушете системата.
  - Проверете за теч тръбите и уплътнението на фланеца под пластмасовия капак. В случай на теч внимателно притегнете. Проверете работата на хидравличните компоненти и на предпазния клапан.
  - Включете захранването. След 10 до 30 минути, в зависимост от обема на бойлера, от дренажната тръба на предпазния клапан трябва да започне да капе вода. Това е нормално и се дължи на разширяването на водата. Проверете за теч по връзките и уплътнението. По време на загряване и в зависимост от качеството на водата, от водосъдържателите може да се чува шум и бълбукащ звук. Този шум е нормален и не е признак за дефект в бойлера.
- Ако забележите продължително изпускане на пара или гореща вода от изпускателния клапан или крана, незабавно изключете захранването и повикайте квалифициран техник.

## 5. УПРАВЛЕНИЕ И ИНТЕРФЕЙС

- Модели: SWH 10A M-N1 / SWH 10U M-N1 / SWH 15A M-N1 / SWH 15U M-N1 / SWH 30A M-N1 / SWH 30U M-N1

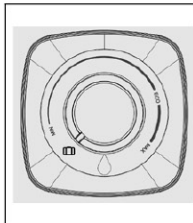

- **Регулиране на температурата:** Температурата на водата се регулира чрез завъртане на предната врътка. Необходимото време за стабилизиране на температурата при регулиране е половин час. Максимална температура се постига при завъртане на врътката докрай по часовниковата стрелка. Червеният LED индикатор показва кога нагревателният елемент работи под контрола на термостата. Когато водата достигне зададената температура, термостатът автоматично деактивира нагревателния елемент и светва синият LED индикатор, за да покаже, че водата е готова за използване.
- **Режим Eco (в зависимост от модела):** Позицията ECO на врътката за регулиране задава температура 50 – 55°C, като по този начин спестява повече енергия и в същото време предотвратява натрупването на котлен камък и удължава живота на нагревателния елемент.

- Модели: SWH 15A M-N3 / SWH 30A M-N3 / SWH 15A M-N4 / SWH 30A M-N4



- **ОБЪРНЕТЕ ВНИМАНИЕ:** Ако уредът е неактивен 60 секунди, LED индикаторите на „Водната капка“ ще изгаснат и кръгът около избрания режим ще започне да мига на интерфейса човек – машина. Индикаторът на „Водната капка“ ще се активира отново при натискане на произволен бутон или ако уредът е в процес на нагряване.

Светлинни индикатори	Статус на индикатора	Значение
	Включен	Режим на отсъствие активен: бойлерът е защитен от замръзване (7°C). Функцията BOOST е изключена.
	Включен	Избран ръчен режим: За настройка на температурата на топлата вода, натиснете бутона до желаното ниво (налични са 5 нива).
	Включен	ECO+ режим активен: бойлерът започва да следи потреблението, за да се адаптира към нуждите на потребителя и да намали разхода на енергия, като в същото време осигурява достатъчно ниво на битова гореща вода.
	Последователно премигване на светлинните сегменти на водната капка.	Режимът BOOST е активен с бързо натискане. Активирането на режим BOOST задава максимална температура на водата за 1 час. След като нагряването приключи, уредът ще се върне към режима, който е бил избран преди активирането на режим BOOST.
	Включен	Уредът не е в процес на нагряване. Осветените сегменти показват количеството на наличната топла вода.
	Мигане	Уредът е в процес на нагряване за достигане на зададеното ниво. Непрекъснато светещите сегменти показват количеството на наличната топла вода.
	Горният сегмент свети в оранжево	Уредът има дефект. Проверете списъка с кодове за грешки по-долу или се свържете със сервизите за следпродажбено обслужване

## 6. ПОДДРЪЖКА

Преди да свалите капака се уверете, че захранването е изключено, за да избегнете всякакъв риск от нараняване или токов удар.

**Домашната поддръжка** трябва да се извършва от потребителя. Отваряйте предпазния клапан веднъж месечно, за да предотвратите образуване на котлен камък и да проверите дали не е запушен. Неизвършването на тази процедура може да доведе до повреди и загуба на гаранцията.

**Поддръжка от квалифицирани лица**

**a.** Натрупване на котлен камък: Отстранете натрупалия се като кал котлен камък. Не стържете и не удряйте котления камък, натрупан по стените, за да избегнете нарушаване на целостта на покритието. Не забравяйте да подмените уплътнението и да сглобите наново уреда. Проверете за наличие на теч след първото загряване.

**b.** При уреди с магнезиев анод, подменяйте магнезиевия анод на всеки две години или когато диаметърът му стане по-малко от 10 mm.

**c.** Подмяната на нагревателния елемент включва източване на бойлера и смяна на уплътнителя. Сглобете отново нагревателния елемент, затегнете внимателно фланцовите гайки (кръстосано), проверете за теч след първото загряване и затегнете още, ако е необходимо.

**d.** Източване: Изключете електрозахранването и снабдяването със студена вода, отворете крановите за гореща вода и изпускателния клапан на предпазния механизъм. За бойлерите под мивки, разкачете хидравличния блок и го обърнете надолу за източване.

**Сменяемите части** са термостат, гарнитура, нагревател, магнезиев анод, кабел, капак, лампичка и превключвател. Гаранцията важи при употреба на оригинални резервни части от производителя. Замените трябва да се извършват от монтажник или от сервиз на производителя.

**Съвет за потребителя:** В случай на твърда вода с ТН > 20°f (> 200 ppm), препоръчваме омекотяване на водата. Ако е използван омекотител за вода, твърдостта на водата трябва да е повече 15°f. В случай на продължително отсъствие, особено през студен сезон, източете уреда и след това следвайте процедурата по стартиране.

## 7. ГАРАНЦИЯ

Бойлерът трябва да се монтира, използва и поддържа в съответствие с най-новите достижения на техниката и със стандартите, които са в сила в страната на монтиране, както и с инструкциите в настоящия наръчник. В Европейския съюз този уред има законова гаранция, давана на потребителите по Директива 1999/44/ЕО, която е в сила от датата на доставка на стоките до потребителя. В допълнение към законовата гаранция, някои продукти имат удължена гаранция, ограничена до безплатната смяна на резервоара и компонентите, признати за дефектни, като се изключват разходите за смяна и транспорт. Вижте таблицата по-долу. Тази гаранция не засяга другите права, които може да имате в резултат от прилагането на законовата гаранция. Тя се прилага в страната на закупуване на продукта, ако той е монтиран на същата територия. Всяка повреда трябва да се докладва на довереното лице преди извършване на смяна по гаранцията, а уредът остава на разположение на застрахователните експерти и на производителя.

**Изключения:** Износващи се части: магнезиеви аноди... Оборудване, което не може да бъде достигнато (труднодостъпно за ремонт, поддръжка или оценка). Уреди, изложени на анормални условия на околната среда: замръзване, външно атмосферно влияние, вода с необичайни химически характеристики извън критериите за питейна вода, електрическа мрежа с пикове на мощността. Оборудване, монтирано без спазване на установените стандарти в държавата (на монтаж): липса или неправилно монтиран предпазен механизъм, анормална корозия заради неправилни хидравлични фитинги (контакт желязо/мед), неправилно заземяване, неподходяща дебелина на кабела, неспазване на чертежите за свързване, посочени в тези инструкции. Оборудването не е поддържано в съответствие с тези инструкции. Ремонтите или смяната на части или компоненти по оборудването не са извършвани или не са одобрени от компанията, отговорна за гаранцията. Смяната на компонент не удължава гаранционния период за уреда. Гаранцията се отнася за продукти, които са дефектни и са одобрени от компанията, която е отговорна за гаранцията. Задължително е продуктите да се запазят на разположение на последната.

За подаване на гаранционен иск се свържете с вашия монтажник или търговец. Ако е необходимо, свържете се със: ATL International Тел.: (+33)146836000, Факс: (+33)146836001, 2 allée Suzanne Pénillaud-Crapez 94110 ARCUEIL Франция Тел.: 0080038713858 (Белгия), които ще ви информират относно по-нататъшни действия.

Законова гаранция	2 години
Допълнителна търговска гаранция за водосъдържателите и емайла на нагревателния елемент	+1 година
Модел / референция:	ПЕЧАТ НА ТЪРГОВЕЦА
Сериен номер:	
Име и адрес на клиента:	

## GEBRUIKSHANDLEIDING

**WAARSCHUWING:** dit apparaat is niet geschikt voor gebruik door personen (inclusief kinderen) met verminderde lichamelijke, zintuiglijke of geestelijke vermogens, of door personen zonder ervaring of kennis, behalve wanneer zij de nodige instructies krijgen of vooraf instructies hebben gekregen over het gebruik van het apparaat van iemand die verantwoordelijk is voor hun veiligheid. Houd kinderen goed in het oog en voorkom dat zij met het toestel gaan spelen. Dit toestel is niet geschikt voor gebruik door kinderen jonger dan 8 jaar of door personen met verminderde lichamelijke, zintuiglijke of geestelijke vermogens of door personen zonder ervaring of kennis, behalve wanneer zij goed in het oog worden gehouden of de nodige instructies hebben gekregen over het veilig gebruik van het toestel en indien alle mogelijke risico's zijn uitgesloten. Houd kinderen goed in het oog en voorkom dat zij met het toestel gaan spelen. Reiniging en onderhoud mogen niet worden uitgevoerd door kinderen zonder toezicht.

**LET OP!** Zware producten, voorzichtig hanteren

1. N3 modellen zijn bedoeld voor gebruik op een maximale hoogte van 2.000 m, N1 voor 3.000 m.
2. Installeer het apparaat in een vorstvrije ruimte (minimaal 4 tot 5° C). Indien het apparaat beschadigd is omdat de veiligheidsinrichting werd geblokkeerd, staat het niet langer onder garantie.
3. Controleer vóór de bevestiging of de muur sterk genoeg is om het gewicht van het met water gevulde apparaat te dragen
4. Als het toestel wordt geïnstalleerd in een ruimte of op een plaats waar de omgevingstemperatuur constant hoger dan 35 °C is, is een ventilatiesysteem voor deze ruimte noodzakelijk.
5. In een badkamer mag dit toestel niet worden geïnstalleerd in volume V0, V1 of afb. ②.
6. Plaats het apparaat zodanig dat het bereikbaar is.
7. De afmetingen van de benodigde ruimte voor de installatie van het apparaat worden vermeld in afbeelding ②. Installatie van de lensvormige boiler: mm de toekomstige vervanging van het verwarmingselement de anode te vereenvoudigen, moet u een vrije ruimte (300 mm) open laten vóór het deksel.
8. Raadpleeg de afbeeldingen van de installatie ①②③④⑤⑥⑦. Hydraulische aansluiting: volg de afbeeldingen ③④⑤.
9. Wanneer de boiler geïnstalleerd wordt in een verlaagd plafond, op zolder of boven woonruimten, is plaatsing van een opvangbak onder de boiler verplicht. Een op de riolering aangesloten afvoer is noodzakelijk.
10. Een nieuwe veiligheidsgroep, die voldoet aan de huidige normen (EN 1487 in Europa), met een druk van 0,8 MPa (8 bar) en een diameter van ½", moet op de ingang van de boiler worden gemonteerd. De veiligheidsklep moet tegen vorst (minimaal 4 tot 5° C) worden beschermd.
11. Het aftapsysteem van de drukbegrenzer moet regelmatig (elke maand) worden geactiveerd om kalkaanslag te verwijderen en om te controleren of het systeem niet is geblokkeerd.
12. Sluit de veiligheidsgroep aan op een drukloze uitlaatpijp (in de open lucht bewaren) in een vorstvrije omgeving, met een continue helling voor de afvoer van het water tijdens het opwarmen of aftappen van de boiler.
13. De werkdruk van het circuit mag niet hoger zijn dan 1 MPa (10 bar) en de temperatuur mag niet hoger zijn dan 100 °C.
14. Bij gebruik van PER leidingen wordt sterk aanbevolen een thermostaatregelaar op de uitlaatpijp van het apparaat te installeren. Deze wordt ingesteld afhankelijk van de eigenschappen van het gebruikte materiaal.
15. Een drukbegrenzer (niet meegeleverd) is noodzakelijk indien de toevoerdruk hoger is dan 0,5 MPa (5 bar). Deze begrenzer moet op de hoofdtoevoer worden geïnstalleerd.
16. Deze boiler is voorzien van een thermostaat met een bedrijfstemperatuur van meer dan 60 °C in de maximumstand, waardoor de ontwikkeling van legionellabacteriën in de tank kan worden beperkt. Voorzichtig! Boven 50 °C kan water onmiddellijke brandwonden veroorzaken. Controleer de watertemperatuur voordat u een bad of douche neemt
17. AFVOER: schakel de elektrische voeding uit en draai de koudwatertoevoer dicht. Draai de warmwaterkranen open en bedien vervolgens de aftapklep van de veiligheidsgroep. **OMERKING:** bij boilers die onder een wasbak zijn geïnstalleerd moet de wateraansluiting worden losgekoppeld en omgedraaid om het water af te tappen.
18. Controleer altijd eerst de voeding is uitgeschakeld alvorens het deksel te verwijderen, om het risico op letsels of elektrocutie te voorkomen. Voor de elektrische aansluiting, zie afbeeldingen ⑧⑨⑩ afhankelijk van het model. Schakel de voeding uit, voordat u het deksel verwijdert.
19. Het is verboden het verwarmingselement rechtstreeks op het netwerk aan te sluiten.

20. De installatie moet vóór het toestel worden uitgerust met een tweepolige verbrekingsinrichting (stroomonderbreker, zekering) overeenkomstig de plaatselijk geldende installatievoorschriften (aardlekschakelaar van 30 mA).
21. Sluit de aardingsgeleider van de kabel altijd aan op de aardingsdraad of sluit de aardingsgeleider aan op de juiste, door het symbool aangegeven aansluiting ⊕.
22. Als de kabel is beschadigd, moet deze door een speciale kabel of assemblage worden vervangen. Deze is verkrijgbaar bij de fabrikant of bij de Klantenservice of bij een technisch bevoegde persoon om gevaarlijke situaties te voorkomen.
23. Controleer of de boiler goed is gevuld voordat hij wordt aangezet; als de WARMWATERKRAAN wordt opengedraaid, moet er KOUD WATER uit stromen.
24. Deze apparaten zijn conform Richtlijn 2014/30/EU betreffende elektromagnetische compatibiliteit, Richtlijn 2014/35/EU betreffende laagspanning, Richtlijn 2015/863/EU en 2017/2102/EU betreffende de beperking van het gebruik van gevaarlijke stoffen (RoHS) en Gedelegeerde Verordening 2013/814/EU in aanvulling op Richtlijn 2009/125/EG inzake ecologisch ontwerp.
25. Gooi uw boiler niet bij het huisvuil, maar lever hem in bij een daarvoor bestemde plaats (inzamelpunt) waar hij kan worden gerecycleerd.
26. De gebruiksaanwijzing van dit apparaat is verkrijgbaar bij de Klantenservice.



### 1. INSTALLATIE - Eerst de waarschuwingen lezen

- Raadpleeg de afbeeldingen ② ③ ④
- WAARSCHUWING: de wandplaat en de kop van de schroeven die worden gebruikt om de wandplaat tegen de wand te bevestigen moeten passen bij de vormen van de boiler. Kies aangepaste schroefkoppen zoals de meegeleverde schroeven, zodat de boiler kan worden opgehangen aan beide wandplaatbeugels en volledig in aanraking zijn met de wand, voordat hij met water wordt gevuld.

### 2. HYDRAULISCHE AANSLUITING - Eerst de waarschuwingen lezen

- Het is noodzakelijk de toevoerleidingen te reinigen vóór het aansluiten van de hydraulische connectoren. De warmwateruitlaat moet worden aangesloten met behulp van een gietijzeren of stalen huls van een diëlektrische verbinding om corrosie van de leidingen (door direct contact tussen ijzer en koper) te voorkomen. **Het gebruik van koperen fittingen is verboden.**
- **INSTALLATIE MET DRUKLEIDING** zie afbeelding ④ Installeer altijd een nieuwe veiligheidsgroep op de koudwaterleiding van de boiler.
- **INSTALLATIE ZONDER DRUKLEIDING** zie afbeelding ⑤ Voor de voeding van een enkel gebruikspunt moet er een optionele speciale mengkraan worden geïnstalleerd.
- **Tijdens het opwarmen kan er water uit het ventiel druppelen, blokkeer het druppelen niet.** De geleverde veiligheidsgroep voldoet niet aan de criteria voor installatie op Frans grondgebied (Frankrijk en overzeese gebiedsdelen): gebruik het niet in deze gebiedsdelen.

### 3. ELEKTRISCHE AANSLUITING - Eerst de waarschuwingen lezen

- Raadpleeg de schema's ⑧ ⑨ afhankelijk van uw model.
- De boiler kan alleen worden aangesloten en gebruikt met AC 230V of AC 220-240V afhankelijk van het typeplaatje van het apparaat.
- Sluit de boiler aan met een stijve kabel met geleiders van 2,5 mm<sup>2</sup>. Gebruik een gestandaardiseerde leiding (stijve of soepele buis) tot aan het deksel van de gekalibreerde behuizing. De apparaten direct aansluiten met een kabel of stekker. (Verboden op Frans grondgebied).
- Sluit de aardingsgeleider van de kabel altijd aan op de aardingsdraad of sluit de aardingsgeleider aan op de juiste, door het symbool aangegeven aansluiting ⊕. Deze aansluiting is verplicht uit veiligheidsoverwegingen. De geelgroene aarddraad moet langer zijn dan die van de fasen. De installatie moet stroomopwaarts van het apparaat voorzien zijn van een tweepolige verbrekingsinrichting (zekering, onderbrekerschakelaar met minimale contactafstand van 3 mm, onderbreker-schakelaar). Indien de hydraulische aansluitingen zijn gemaakt van geïsoleerd materiaal, moeten de elektrische circuits worden beveiligd door een aardlekschakelaar van 30 mA die aan de plaatselijke normen voldoet.
- **Thermische stroomonderbreker:** al onze producten zijn voorzien van een thermostaat met thermische stroomonderbreker en handmatige resetmogelijkheid waarmee de stroomtoevoer naar de boiler bij oververhitting kan worden uitgeschakeld. Als de veiligheidsinrichting wordt uitgeschakeld, gaat u als volgt te werk:
  - a. Stroomtoevoer uitschakelen voordat verdere actie wordt ondernomen.
  - b. Het kunststof deksel verwijderen.
  - c. De elektrische aansluitingen controleren.
  - d. De thermische stroomonderbreker resetten.

Vervang de thermostaat bij herhaaldelijk uitschakelen. De veiligheidsthermostaat of de regelthermostaat mogen nooit worden omzeild. Sluit de stroom alleen aan op het stopcontact of op de thermostaatingang.

### 4. OPSTARTEN

- **DE BOILER NOOIT ZONDER WATER AANSCHAKELLEN:** het verwarmingselement zal zeker beschadigd worden, en dit wordt niet gedekt door de garantie.
- Afbeeldingen ⑥ ⑦. Vul de boiler helemaal met water. Voordat u de voeding inschakelt opent u de warmwaterkranen en tapt u de leidingen af om de lucht eruit te laten lopen.
- Controleer de dichtheid van de buizen en van de flensafdichting onder het kunststof deksel. In geval van lekkage de afdichting matig vastdraaien. Controleer de werking van de hydraulische onderdelen en van de veiligheidsklep.



- Schakel de voeding in. Afhankelijk van de capaciteit van het apparaat moet er na 10 tot 30 minuten water uit de afvoeropening druppelen. Dit is normaal en komt door de uitzetting van water. Controleer de verbindingen op lekken en afdichting. Tijdens het verwarmen en afhankelijk van de waterkwaliteit kunnen boilers een borrelend geluid maken. Dit geluid is normaal en wijst niet op een defect van het apparaat.

Als u ziet dat er voortdurend stoom of heet water uit de afvoer komt of bij het openen van een kraan, schakelt u onmiddellijk de voeding uit en roept u de hulp in van een vakman.

## 5. BEDIENING EN MENS/MACHINE INTERFACE

- Modellen: SWH 10A M-N1 / SWH 10U M-N1 / SWH 15A M-N1 / SWH 15U M-N1 / SWH 30A M-N1 / SWH 30U M-N1

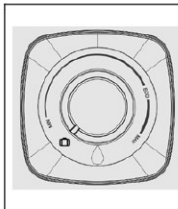

- **De temperatuur instellen:** de temperatuur van het water kan worden aangepast door aan de voorste knop te draaien. Minstens een half uur wachten totdat de temperatuur stabiel is. De maximumtemperatuur wordt bereikt wanneer de knop volledig rechtsom wordt gedraaid. Het rode LED-lampje geeft aan dat het verwarmingselement in bedrijf is en wordt geregeld door de thermostaat. Wanneer het water de vooraf ingestelde temperatuur bereikt, zal de thermostaat het verwarmingselement automatisch uitschakelen en zal het blauwe LED-lampje gaan branden om aan te geven dat het water gereed is voor een douche.
- **Eco-modus (afhankelijk van de modellen):** De ECO-stand van de regelknop stelt een watertemperatuur van 50 – 55°C in, zodat er meer energie kan worden bespaard, kalkaanslag wordt voorkomen en het verwarmingselement langer mee zal gaan.

- Modellen: SWH 15A M-N3 / SWH 30A M-N3 / SWH 15A M-N4 / SWH 30A M-N4



- LET OP: als het apparaat 60 seconden lang niet actief is, gaan de LED-lampjes van de Waterdruppel uit en begint de cirkel rond de geselecteerde modus op de HMI te knippen. Het lampje van de Waterdruppel licht opnieuw op als er een toets wordt gebruikt of als het apparaat verwarmt.

Lampjes	Lampjesstatus	Betekenis
	Aan	Afwezigheidsmodus actief: de boiler is vorstbeveiligd (7°C). De BOOST-functie is uitgeschakeld
	Aan	Handbediening is actief: Om de warmwatertemperatuur in te stellen, drukt u op de toetsen tot het gewenste niveau is geselecteerd op de Waterdruppellampjes (5 niveaus beschikbaar).
	Aan	ECO+ modus actief; de boiler begint het verbruik af te lezen om het aan te passen aan de behoeften van de gebruiker en om energie te besparen met behoud van het comfortniveau.
	De segmenten van de Waterdruppel lichten één voor één op	De BOOST-functie wordt ingeschakeld door een snelle druk op de toets. Door de BOOST-modus te activeren wordt de verwarmingstemperatuur 1 uur lang op het Max. niveau ingesteld. Na het verwarmen keert het apparaat terug naar de modus die was gekozen vóór het activeren van de BOOST-modus.
	Aan	Het apparaat verwarmt geen water. De verlichte segmenten geven de beschikbare hoeveelheid warm water aan.
	Knippert	Het apparaat verwarmt het water tot aan de ingestelde temperatuur. De vast verlichte segmenten geven de beschikbare hoeveelheid warm water aan.
	Het bovenste segment is oranje.	Het apparaat is defect. Controleer de lijst van foutcodes hieronder of neem contact op met de Klantenservice

## 6. ONDERHOUD

Controleer altijd eerst of de stroom is afgesloten, alvorens het kunststof deksel te verwijderen om het risico van letsel of elektrocutie te voorkomen.

Huishoudelijk onderhoud is voor rekening van de gebruiker. Bedien de veiligheidsgroep elke maand om kalkaanslag te voorkomen en om te controleren of deze niet is geblokkeerd. Het niet uitvoeren van dit onderhoud kan leiden tot schade en tot verlies van de garantie.

### Onderhoud door gekwalificeerde personen

- Verkalking: verwijder de aanslag die zich als modder afzet. De kalk op de wanden niet krabben of slaan om beschadiging van de coating te voorkomen. Vergeet niet de afdichting te vervangen en het apparaat weer in te bouwen. Controleer of er geen water lekt na de eerste verwarmingscyclus.
- Voor apparaten met magnesiumanode, de magnesiumanode elke twee jaar vervangen zodra de diameter van de anode kleiner is dan 10 mm.
- Voor het vervangen van een ommanteld verwarmingselement moet het de boiler worden afgetapt en moet de afdichting worden vervangen. Het verwarmingselement weer inbouwen, de flensmoeren redelijk aandraaien (kruislings aandraaien) en controleer vervolgens of er na de eerste verwarmingscyclus geen lekkage aanwezig is. Zo nodig de flensmoeren vaster aandraaien.
- Aftappen: schakel de elektrische voeding uit, draai de warmwaterkraan open en open de aftapkraan van de veiligheidsgroep. In geval van een boiler onder het aanrecht, de hydraulische slangen loskoppelen en deze ondersteboven draaien om ze te legen.

De **vervangbare onderdelen zijn** thermostaten, pakking, verwarmingselement, magnesiumanode, kabel, deksel, lampje en schakelaar. Garantie is onderworpen aan het gebruik van originele reserveonderdelen van de fabrikant. Onderhoud of vervangingen mogen uitsluitend worden uitgevoerd door een installateur of door de Klantenservice van de fabrikant.

**Advies aan de gebruiker:** In geval van hard water met TH> 20°f (>200 ppm), raden wij aan om het water te ontharden. Indien er waterontharder wordt gebruikt, moet de resterende waterhardheid meer dan 15°f zijn. Bij langdurige afwezigheid, vooral tijdens het koude seizoen, moet het apparaat worden afgetapt en moeten vervolgens de procedures voor het opstarten worden gevolgd.

## 7. GARANTIE

De boiler moet worden geïnstalleerd, bediend en onderhouden in overeenstemming met de regels der kunst en conform de normen die van kracht zijn in het land waar hij wordt geïnstalleerd en volgens de instructies in deze handleiding. In de Europese Unie geeft deze unit de consument recht op een wettelijke garantie krachtens Richtlijn 1999/44/EG. Deze garantie gaat in op de datum van levering van de goederen aan de consument. Naast de wettelijke garantie is er aan bepaalde producten een uitgebreide garantie verbonden, die zich beperkt tot het kosteloos vervangen van als defect erkende ketels en onderdelen, exclusief vervangings- en transportkosten. Raadpleeg de onderstaande tabel. Deze garantie doet geen afbreuk aan de rechten waarop u aanspraak zou kunnen maken in toepassing van de wettelijke garantie. Hij is van toepassing in het land waar het product is aangeschaft, mits het ook in hetzelfde land is geïnstalleerd. Eventuele schade moet aan de depositaris worden gemeld vóór inruil onder garantie en de unit zal ter beschikking blijven van verzekeringsexperts en van de fabrikant.

**Uitsluitingen:** slijtagedelen: magnesiumanodes...Uitrusting die niet kan worden beoordeeld (moeilijke toegang voor reparatie, onderhoud of beoordeling). Apparaten die zijn blootgesteld aan abnormale omgevingsomstandigheden: vorst, weersomstandigheden, water met abnormale chemische eigenschappen dat niet voldoet aan de criteria voor drinkwater, elektriciteitsnetten met stroompieken. Apparaten die worden geïnstalleerd zonder de huidige normen na te leven van het land van installatie: het ontbreken of verkeerd monteren van veiligheidsvoorzieningen, abnormale corrosie door verkeerde hydraulische fittingen (ijzer/kopercontact), onjuiste aarding, onvoldoende kabeldikte, het niet in acht nemen van de aansluitingschema's die in deze handleiding worden getoond. Uitrusting die niet volgens deze instructies wordt onderhouden. Reparatie of vervanging van onderdelen of componenten van de uitrusting die niet zijn uitgevoerd of goedgekeurd door het bedrijf dat verantwoordelijk is voor de garantie. Het vervangen van een onderdeel zal de levensduur van de garantie niet verlengen. De garantie is van toepassing op producten die gebreken vertonen en die als defect worden aangemerkt door het bedrijf dat voor de garantie aansprakelijk is. Het is verplicht de producten ter beschikking van laatstgenoemde te houden. Neem contact op met uw installateur of dealer om een beroep te doen op de garantie. U kunt indien nodig contact opnemen met: Groupe Atlantic België Oude Vijverweg 6, 1653 Dworp, België +32(0)2/357.28.28 die u zal meedelen wat u moet doen.

Wettelijke garantie	2 jaar
Extra commerciële garantie op ketels en geëmailleerde verwarmingselementen	+1 jaar
Type / Referentie:	STEMPEL VAN DE DEALER
Serienummer:	
Naam en adres van klant:	

	Output/ Puissance/ Potenza/ Potencia/ Moc/ Мощност/ Vermogen (W) (230 V~)	Voltage/ Tension/ Tensione/ Tensión/ Tensão/ Napięcie/ Напряжение/ Spanning (V~)	Wall mount/ Montage mural/ Fissaggio/ Montaje/ Montagem/ Montaż naścienny/ Монтаж/ Inbouw	Pipe mount/ Raccordement/ Fissaggio/ Conexión de los tubos/ Ligação/ Połączenie/ Свързване/ Verbinding	Pipe Ø/ Ø piquages/ Ø tubature/ Ø de la perforación/ Ø tubo/ Ø przewodu/ Ø на тръбата/ Ø boringen	Wiring/ Câblage/ Cablaggio/ Cableado/ Cablagem/ Okablowanie/ Окабеляване/ Bekabeling				
SWH 10A M-N1	1200 1500 2000	220-240	①	③	1/2"	⑦				
SWH 10U M-N1										
SWH 10A M-N3										
SWH 10U M-N3										
SWH 15A M-N1							②	④	⑤	⑧
SWH 15U M-N1										
SWH 15A M-N3										
SWH 15U M-N3							③	⑥		
SWH 30A M-N1										
SWH 30U M-N1										
SWH 30A M-N3										
SWH 30U M-N3										

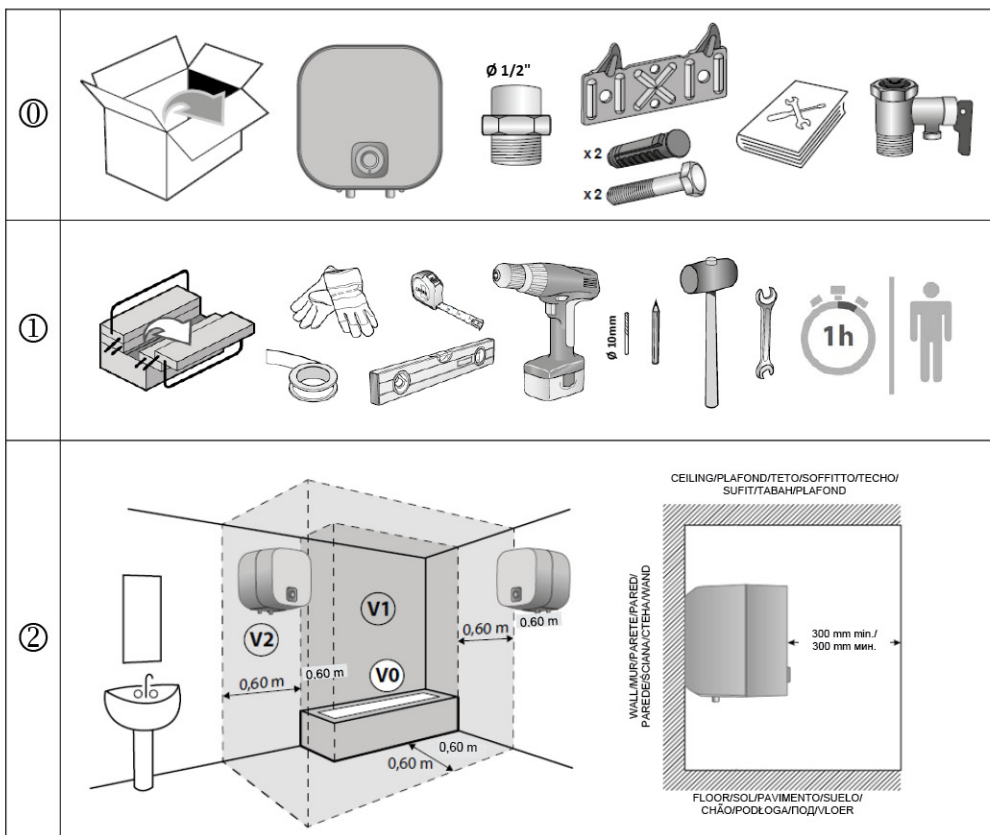

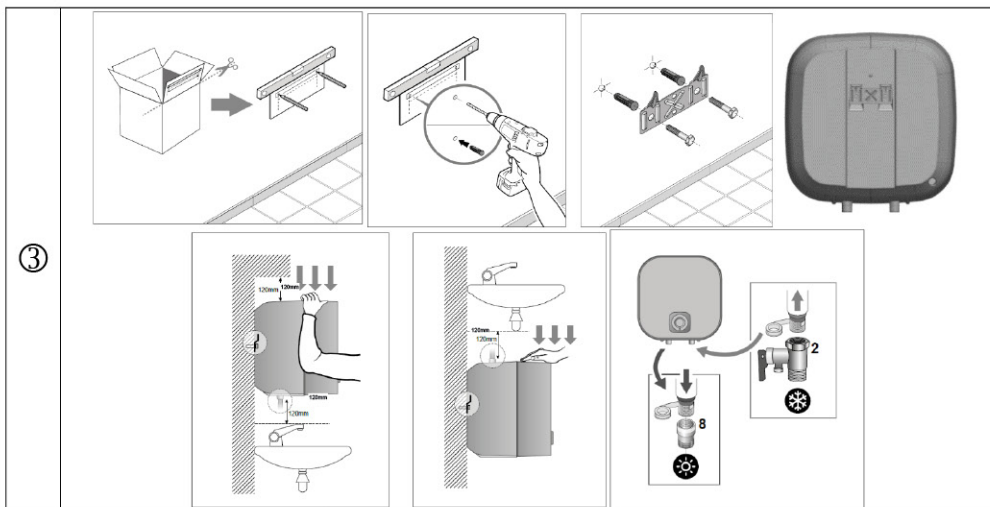

③

**EN Pressurized**

1. Hot water outlet pipe
2. Dielectric union
3. Cold water inlet pipe
4. Safety relief valve
5. Plastic drain pipe
6. Pressure reducer recommended if pressure > 5 bar (0,5 MPa)
7. Stop valve

**FR Sous pression**

1. Tuyau de sortie eau chaude
2. Raccord diélectrique
3. Tuyau d'arrivée eau froide
4. Organe de sécurité
5. Conduite d'évacuation en plastique
6. Réducteur de pression recommandé pour une pression > 5 bar (0,5 MPa)
7. Robinet d'arrêt

**IT Sotto pressione**

1. Uscita acqua calda
2. Raccordo dielettrico
3. Condotto acqua fredda
4. Gruppo di sicurezza
5. Tubo di scarico in plastica
6. Riduttore per pressione superiore a 5 bar (0,5 MPa)
7. Rubinetto di arresto

**ES Presurizado**

1. Tubo de salida de agua caliente
2. Conexión dieléctrica
3. Tubo de entrada de agua fría
4. Válvula de descarga de seguridad
5. Tubo de vaciado de plástico
6. Manorreductor recomendado si la presión > 5 bar (0,5 MPa)
7. Válvula de cierre

SWH 10A M-N1, SWH 10A M-N3  
SWH 15A M-N1, SWH 15A M-N3  
SWH 30A M-N1, SWH 30A M-N3

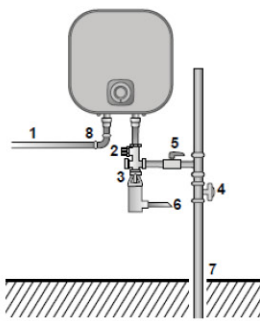

SWH 10U M-N1, SWH 10U M-N3  
SWH 15U M-N1, SWH 15U M-N3  
SWH 30U M-N1, SWH 30U M-N3

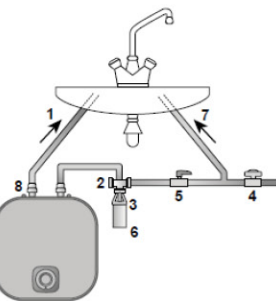

④

**PT Sob pressão**

1. Tubo de água quente
2. União dielétrica
3. Ligação de água fria
4. Válvula de alívio de segurança
5. Cano de esvaziamento em plástico
6. Redutor de pressão > 5 bar (0,5 MPa)
7. Válvula de corte

**PL Instalacja ciśnieniowa**

1. Przewód wylotu ciepłej wody
2. Złącze dielektryczne
3. Przewód wlotu zimnej wody
4. Zawór bezpieczeństwa
5. Plastikowy przewód spustowy
6. Zalecany reduktor ciśnienia, jeżeli ciśnienie > 5 bar (0,5 MPa)
7. Zawór odcinający

**BG Под налягане**

1. Изходяща тръба за гореща вода
2. Диелектрична връзка
3. Входяща тръба за студена вода
5. Пластмасова тръба за източване
6. Вентил за редуциране на налягането, ако то е над 5 бара (0,5 MPa)
7. Спирателен кран

**NL Met drukleiding**

1. Warmwateruitlaatleiding
2. Dielektrische verbinding
3. Koudwaterinlaatleiding
4. Overdrukventiel
5. Kunststof afvoerpip
6. Aanbevolen drukbegrenzer indien druk > 5 bar (0,5 MPa)
7. Afsluit

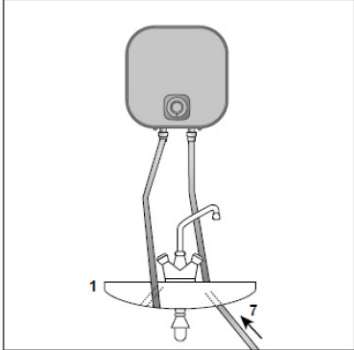
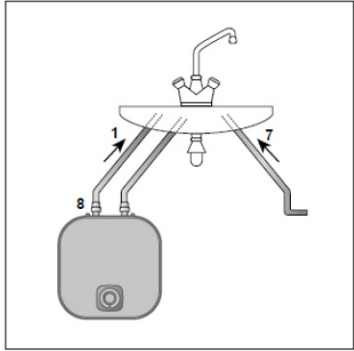
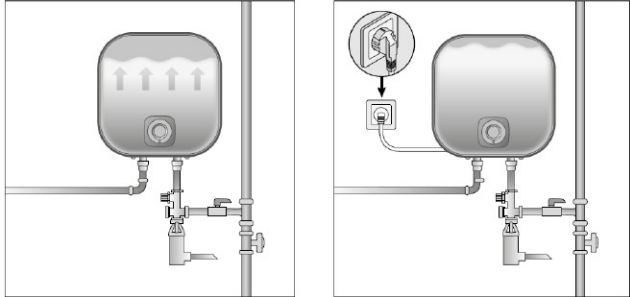
<p>⑤</p>	<p><b>EN</b> <i>Pressurless</i></p> <ol style="list-style-type: none"> <li>Hot water outlet pipe</li> <li>Cold water inlet pipe</li> <li>Dielectric union</li> </ol>	<p><b>FR</b> <i>Hors pression</i></p> <ol style="list-style-type: none"> <li>Tuyau de sortie eau chaude</li> <li>Tuyau d'eau froide</li> <li>Raccord diélectrique</li> </ol>	<p><i>SWH 10A M-N1, SWH 10A M-N3 SWH 15A M-N1, SWH 15A M-N3 SWH 30A M-N1, SWH 30A M-N3</i></p>  <p><i>SWH 10U M-N1, SWH 10U M-N3 SWH 15U M-N1, SWH 15U M-N3 SWH 30U M-N1, SWH 30U M-N3</i></p> 
	<p><b>IT</b> <i>Senza pressione</i></p> <ol style="list-style-type: none"> <li>Uscita acqua calda</li> <li>Condotto acqua fredda</li> <li>Raccordo dielettrico</li> </ol>	<p><b>ES</b> <i>Sin presión</i></p> <ol style="list-style-type: none"> <li>Tubo de salida de agua caliente</li> <li>Tubo de entrada de agua fría</li> <li>Conexión dieléctrica</li> </ol>	
<p><b>PT</b> <i>Fora de pressão</i></p> <ol style="list-style-type: none"> <li>Tubo de água quente</li> <li>Ligação de água fria</li> <li>União dielétrica</li> </ol>	<p><b>PL</b> <i>Instalacja bezciśnieniowa</i></p> <ol style="list-style-type: none"> <li>Przewód wylotu ciepłej wody</li> <li>Przewód wlotu zimnej wody</li> <li>Złącze dielektryczne</li> </ol>		
<p><b>BG</b> <i>Без налягане</i></p> <ol style="list-style-type: none"> <li>Изходяща тръба за гореща вода</li> <li>Входяща тръба за студена вода</li> <li>Диелектрична връзка</li> </ol>	<p><b>NL</b> <i>Zonder drukleiding</i></p> <ol style="list-style-type: none"> <li>Warmwateruitlaatleiding</li> <li>Koudwaterinlaatleiding</li> <li>Dielektrische verbinding</li> </ol>		
<p>⑥</p>			

⑦



L1 DIAGRAM

220-240V ~  
L+N+PE

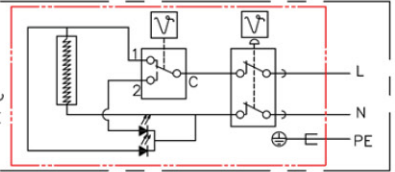

⑧

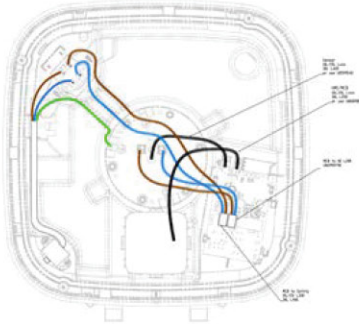

L3/L4 DIAGRAM

220-240V ~  
L+N+PE

