

# Idrabalcony Lx

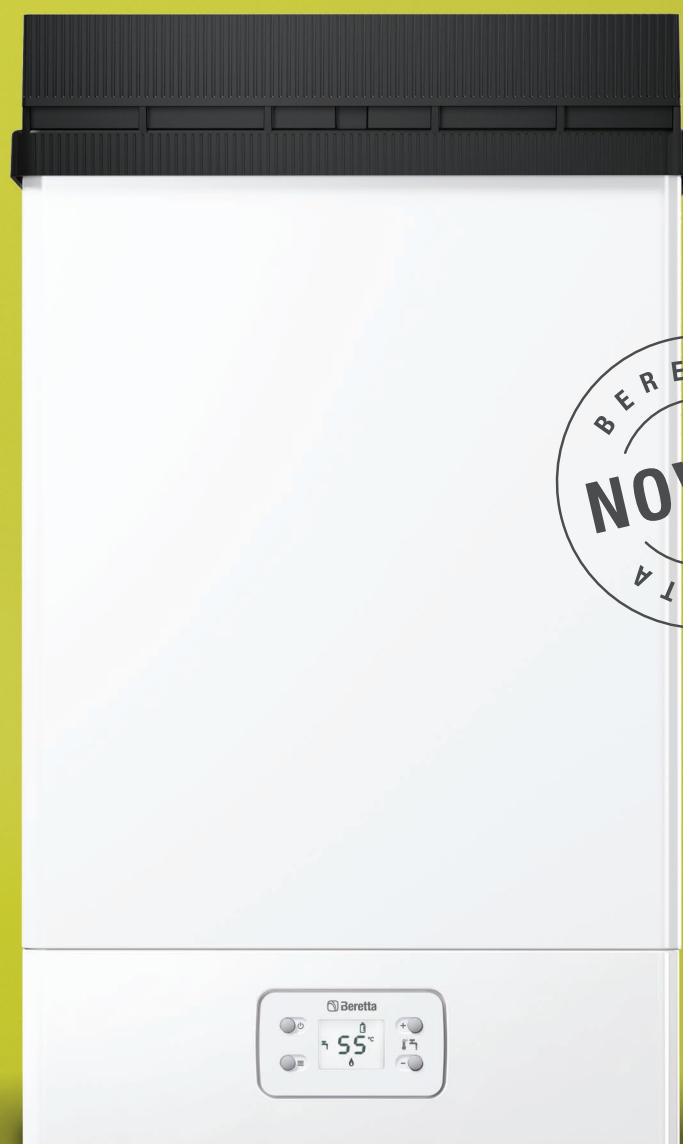

Idrabalcony Lx 17



Idrabalcony Lx 13



Idrabalcony Lx 11

Scaldabagni da esterno, basso NOx,  
con scarico fumi diretto



## LA GAMMA

## Idrabalcony Lx, lo scaldabagno ideale da esterno, a basso NOx

Beretta presenta **IDRABALCONY Lx, la nuova linea di scaldabagni istantanei specifici per esterno, a bassissime emissioni, con scarico fumi diretto.**

Come sottolineato dal nome, IDRABALCONY Lx è la linea ideale per l'installazione sui balconi e in generale a vista da esterno, in quanto **non necessita di fumisteria o canali di fumo**, caratteristica molto apprezzabile sia per il **ridotto impatto estetico** che per la **facilità d'installazione.**

IDRABALCONY Lx, in linea con le recenti normative europee in tema di NOx, riduce ulteriormente l'impatto

ambientale abbassando il limite delle emissioni nocive della combustione.

La gamma si articola in **3 modelli da 11, 13 e 17 litri, disponibili con codici sia a metano che a GPL**, per soddisfare tutte le esigenze di produzione di acqua calda sanitaria ad uso domestico. **L'elevata stabilità di temperatura dell'acqua calda erogata, anche nel caso di prelievi minimi**, completa il profilo di questo nuovo scaldabagno, collocandolo tra i prodotti migliori del segmento di riferimento.



**APPARECCHIO DI TIPO A2**  
senza fumisteria o canali di fumo

## ELETTRONICA E GESTIONE INNOVATIVE

# Tante nuove funzioni in un design lineare e moderno

I nuovi **IDRABALCONY Lx** si caratterizzano per la **nuova elettronica** che, abbinata al design moderno e lineare, risulta in un nuovo **pannello di controllo, semplice e intuitivo**, con tante funzioni aggiuntive e innovative. Attraverso un **ampio display digitale retroilluminato** (40 x 60 mm) e **4 tasti comando**, l'utente può gestire tutte

le funzioni dello scaldabagno e navigare con facilità nel menù. **Il linguaggio a icone del display** rende particolarmente intuitivo sia il settaggio generale dell'apparecchio che l'impostazione delle funzioni speciali, oltre a visualizzare con immediatezza la **diagnostica** di eventuali anomalie.



### LEGENDA:

- A** Tasto ON/OFF/Reset
- B** Tasto MENU'-CONFERMA

- C** Tasti + e - consentono di:
  - aumentare o diminuire la temperatura dell'acqua calda sanitaria, visualizzandola a display
  - navigare tra le varie funzioni disponibili e modificare il valore di un parametro

## ICONE A DISPLAY



**funzione antiscottatura**, per impostare la temperatura massima di erogazione ACS



segnalazione **allarme generico** che, in abbinamento ad altre icone e/o codici, identifica il tipo di anomalia



**funzione chiave inglese**, che segnala necessità di manutenzione/ intervento tecnico, oppure indica ingresso nel menù tecnico



funzione **scelta di unità di misura della temperatura**: gradi Celsius o Fahrenheit



**presenza di fiamma**, indicante bruciatore acceso



segnalazione **anomalia fumi**



**funzione blocco tastiera**, utile ad es. in presenza di bambini per evitare manomissioni



**blocco fiamma**, in presenza di anomalia



**funzione solare**, attivabile in caso di abbinamento a sistemi solari termici per produzione ACS

## TECNOLOGIA E VANTAGGI

Scaldabagno istantaneo da esterno con versioni metano e GPL

Abbondante produzione di acqua calda sanitaria a  $\Delta t$  25°C:  
12, 13 o 16 litri/min

Accensione elettronica e controllo di fiamma a ionizzazione

Innovativo bruciatore iperstechiometrico e raffreddato, a basse emissioni (approfondimento alla pag. seguente)

Combustione aria - gas con rendimento costante

Ampia modulazione di fiamma (1 : 3) che permette una perfetta stabilità della temperatura di erogazione dell'acqua calda sanitaria, anche con prelievi minimi

Nuovissima interfaccia utente con display retroilluminato ad icone e 4 tasti, per navigare con facilità nel menù ed effettuare le regolazioni

Grado di protezione IPX5D

Kit resistenze antigelo di serie, per una protezione fino a -10°C

Dimensioni più compatte e semplice installazione

Dima di montaggio a corredo

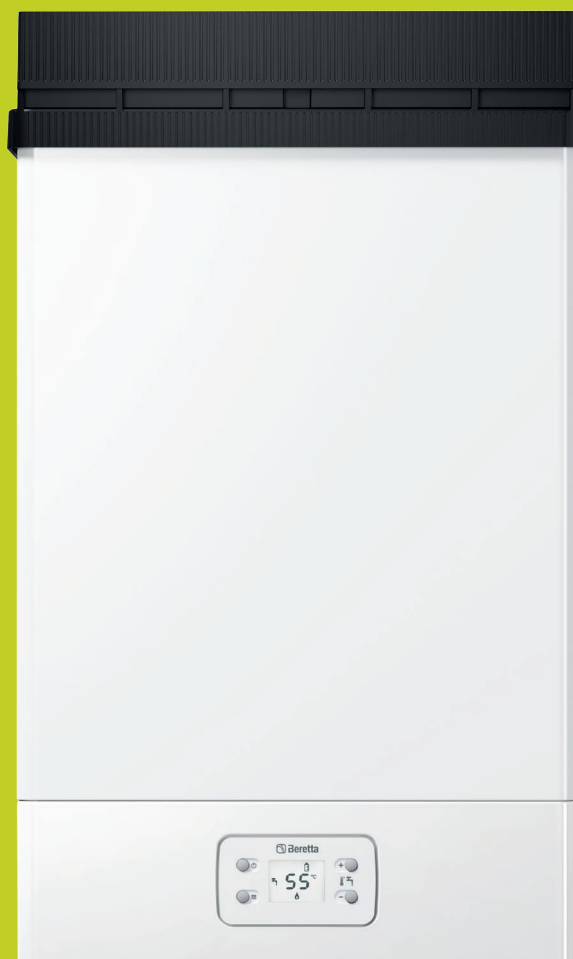

- |   |                        |    |                      |
|---|------------------------|----|----------------------|
| 1 | Termostato limite      | 6  | Valvola gas          |
| 2 | By-pass                | 7  | Flussostato          |
| 3 | Sonda NTC              | 8  | Filtro               |
| 4 | Scambiatore            | 9  | Uscita acqua calda   |
| 5 | Bruciatore raffreddato | 10 | Entrata acqua fredda |

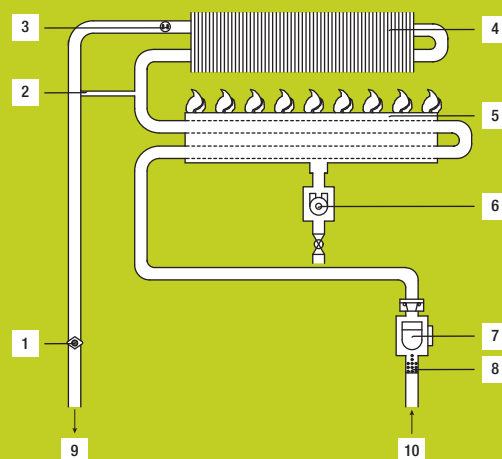

## TECNOLOGIA E VANTAGGI

# Bruciatore di ultima generazione, a basso NOx

La nuova linea IDRABALCONY Lx è in grado di soddisfare i più esigenti requisiti in termini di basse emissioni, in vigore da settembre 2018 come previsto dal Regolamento (UE) 814/2013 che richiede emissioni di ossidi di azoto uguali o inferiori a 56 mg/kWh. Grazie all'innovativo bruciatore di Idrabalcony Lx, di tipo iperstechiometrico, la fiamma viene alimentata da una miscela aria-gas in eccesso rispetto a quella necessaria per la combustione, ottenendo come effetto una temperatura di fiamma molto bassa.

Da questa caratteristica, in combinazione col raffreddamento del bruciatore attraverso l'acqua del circuito dello scaldabagno, deriva un abbassamento sensibile dei valori inquinanti di ossido di carbonio e di azoto prodotti dalla combustione, tali da soddisfare a pieni voti i nuovi limiti imposti dalla normativa internazionale. L'elevata portata termica, unitamente all'ampia modulazione di fiamma (fino al 45% della portata nominale) completano il profilo del nuovo bruciatore in termini di performance, offrendo all'utente il massimo comfort sanitario.

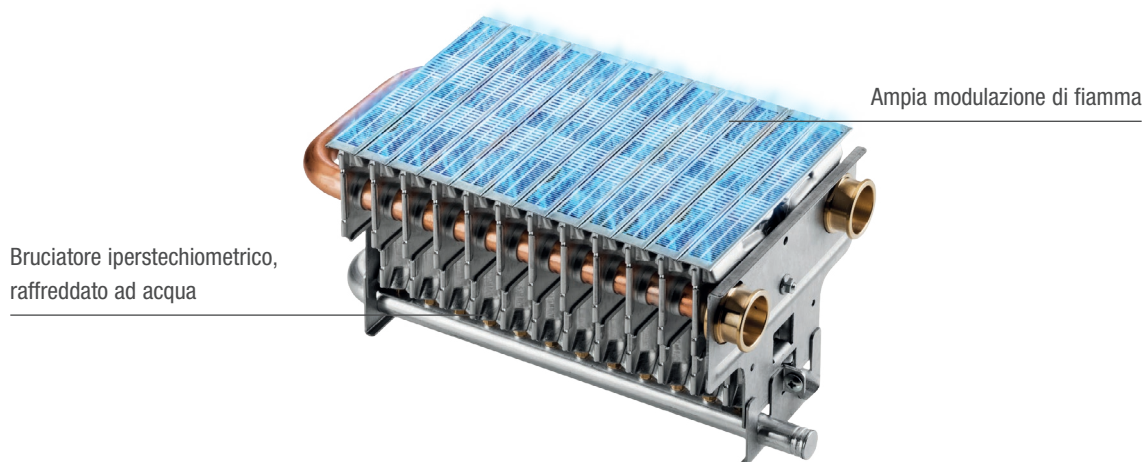

## Predisposizione per solare termico

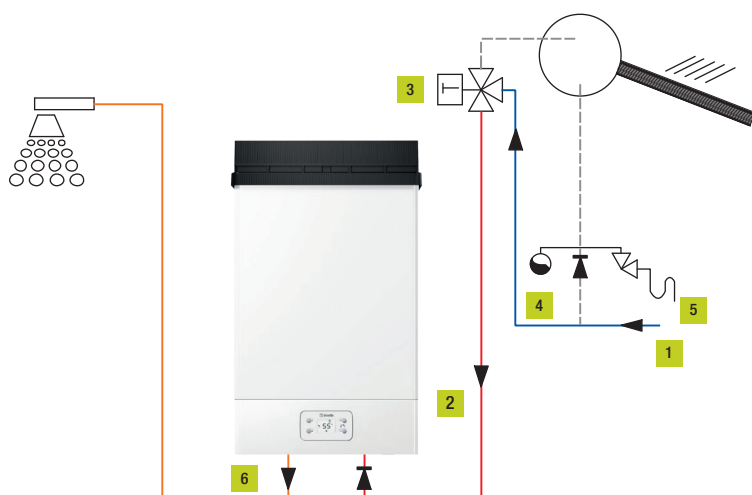

I nuovi IDRABALCONY Lx dispongono della funzione solare, attivabile attraverso il pannello comandi, se installati in un sistema solare termico per la produzione di ACS, consentendo il massimo risparmio energetico.

- 1 Acqua fredda
- 2 Ingresso acqua
- 3 Valvola termostatica
- 4 Vaso d'espansione
- 5 Gruppo di sicurezza
- 6 Uscita acqua calda sanitaria

Schema puramente indicativo. Attenersi al manuale installatore.

DISEGNI TECNICI

**Idrabalcony Lx 11, 13, 17**

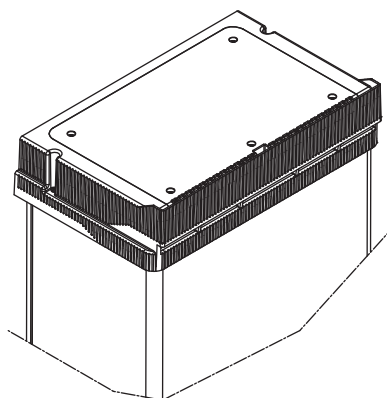
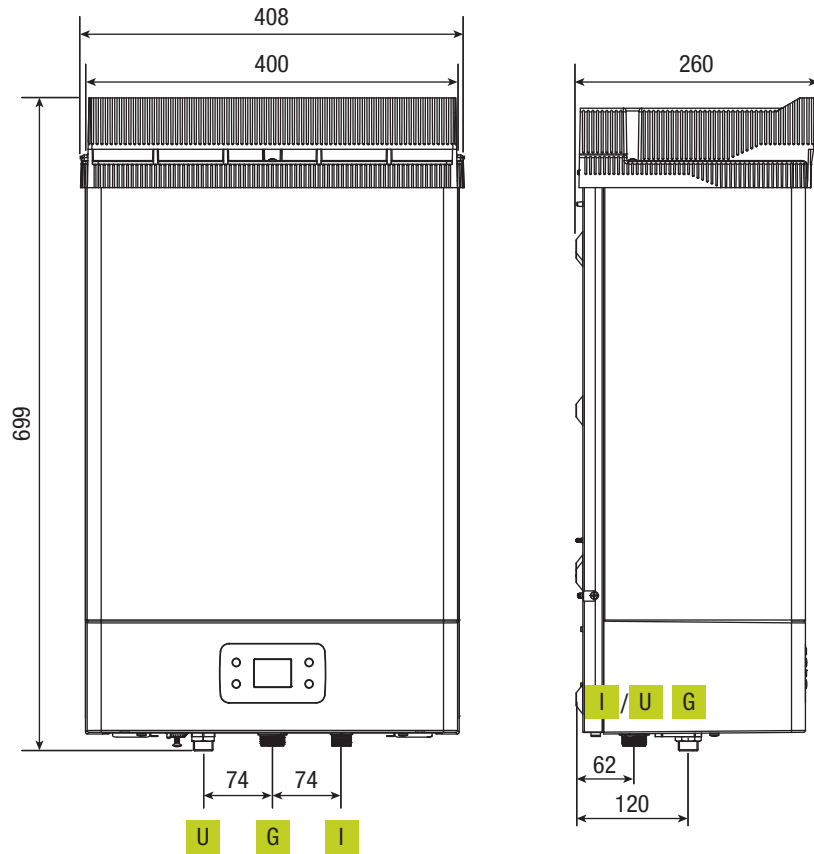

**IDRABALCONY Lx è un apparecchio di tipo A2, quindi privo di scarico fumi e di aspirazione dell'aria comburente. I gas combusti vengono espulsi direttamente in ambiente dallo scarico integrato.**

LEGENDA:

**G** gas    **I** ingresso acqua sanitaria    **U** uscita acqua sanitaria

## DATI TECNICI

CARATTERISTICHE E MODELLI DISPONIBILI	U.D.M.	IDRABALCONY Lx 11	IDRABALCONY Lx 13	IDRABALCONY Lx 17
Codice prodotto	MTN	<b>20144193</b>	<b>20144197</b>	<b>20144230</b>
	GPL	<b>20144195</b>	<b>20144199</b>	<b>20144231</b>
<b>SPECIFICHE ETICHETTA ENERGETICA SECONDO DIRETTIVA EUROPEA ErP</b>				
Classe di efficienza energetica sanitario	-	A	A	A
Profilo di carico sanitario	-	M	L	XL
Efficienza energetica sanitario ( $\eta_{wh}$ )	%	75,4	80,2	82,0
Consumo giornaliero di gas (Q <sub>fuel</sub> )	kWh	8,109	15,175	24,225
Consumo annuo di gas (AFC)	GJ	6	11	18
Consumo giornaliero di energia elettrica (Q <sub>elec</sub> )	kWh	0,065	0,069	0,082
Consumo annuo di energia elettrica (AEC)	kWh	14	15	18
Livello della potenza sonora all'interno (LWA)	dB(A)	(*)	(*)	(*)
Emissioni di ossidi di Azoto (Nox)	mg/kWh	33	33	40
<b>CARATTERISTICHE</b>				
Tipologia	-	camera stagna	camera stagna	camera stagna
Tiraggio	-	tiraggio forzato	tiraggio forzato	tiraggio forzato
Accensione	-	iono (elettrica)	iono (elettrica)	iono (elettrica)
Controllo di fiamma	-	a ionizzazione	a ionizzazione	a ionizzazione
Modulazione di fiamma	-	elettronica	elettronica	elettronica
Portata acqua calda $\Delta t=30^{\circ}\text{C}$	litri/min	9,4	11,0	13,2
Portata termica nominale	kW	22,20	25,00	30,00
Potenza termica nominale	kW	19,71	22,93	27,63
<b>ACQUA</b>				
Campo di selezione temperatura acqua sanitario	$^{\circ}\text{C}$	36 - 65	36 - 65	36 - 65
Pressione minima / nominale / massima	bar	0,2 / 2 / 10	0,2 / 2 / 10	0,2 / 2 / 10
Attacchi acqua	$\emptyset$	1/2"	1/2"	1/2"
<b>GAS</b>				
Pressione nominale di alimentazione a metano (G20)	mbar	20	20	20
Pressione nominale di alimentazione GPL (G30/G31)	mbar	28-30 / 37	28-30 / 37	- / 37
Attacco gas	$\emptyset$	3/4"	3/4"	3/4"
Temperatura fumi (max-min) G20 / G30 / G31	$^{\circ}\text{C}$	140-80 / 121-64 / 124-60	156-84 / 123-63 / 129-69	157-90 / - / 137-61
<b>VALORI ELETTRICI</b>				
Potenza assorbita	W	41	41	41
Tensione di alimentazione	V/Hz	230/50		
Grado di protezione elettrica	-	IPX5D		
<b>DIMENSIONI E PESO</b>				
Dimensioni (HxLxP)	mm	699x408x260	699x408x260	699x408x260
Peso netto	kg	21	21	22
Versioni gas disponibili	-	metano / GPL	metano / GPL	metano / GPL

(\*) Non disponibile



Il Servizio Clienti Beretta è a Vostra disposizione contattando i seguenti numeri:

**199.13.31.31\***

**0442 548901\*\***

Attivi 24/24 h, 7 giorni su 7, per servizi informativi automatici e con operatore da Lunedì - Venerdì: 8.00 - 19.00

\*Il costo della chiamata da telefono fisso è di 15 centesimi di Euro al min Iva inclusa dal lunedì al venerdì dalle 8.00 alle 19.00 e sabato dalle 8.00 alle 13.00. Negli altri orari e nei giorni festivi il costo è di 6 centesimi di Euro al min Iva inclusa. Per chiamate da cellulare il costo è legato all'operatore utilizzato.

\*\* Al costo di una chiamata a rete fissa secondo il piano tariffario previsto dal proprio operatore.

Sede commerciale: Via Risorgimento, 23 A  
23900 - Lecco

[www.berettaclima.it](http://www.berettaclima.it)

Beretta si riserva di variare le caratteristiche e i dati riportati nel presente fascicolo in qualunque momento e senza preavviso, nell'intento di migliorare i prodotti. Questo fascicolo pertanto non può essere considerato contratto nei confronti di terzi.

 **Beretta**  
Il clima di casa.