

AEG-Electrolux smart 450/460/485/486/487

Bodenstaubsauger
Vacuum Cleaner
Aspirateur traîneau
Vloerstofzuiger
Aspirado de polvo
Aspirapolvere
Elektrikli süpürge

Gebrauchsanweisung
Operating Instructions
Mode d'emploi
Gebruiksaanwijzing
Instrucciones de uso
Istruzioni per l'uso
Kullanma talimatları

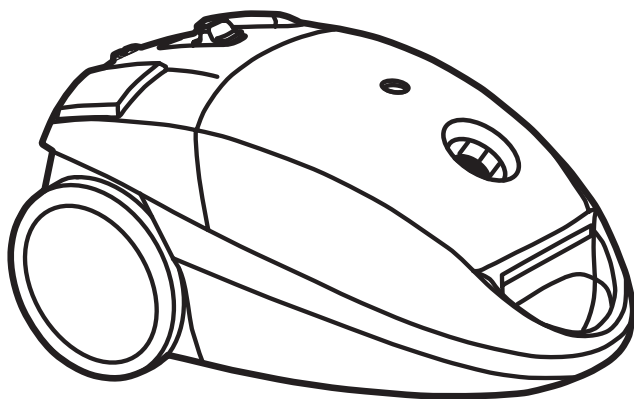

PERFEKT IN FORM UND FUNKTION

AEG

 Electrolux

Ausstattung	6	Estimado cliente	18
Zubehör	6	Las características de su Smart	18
Sicherheitshinweise	6	Accesorios para su Smart	18
Inbetriebnahme	7	Para garantizar su seguridad	18
Die besten Ergebnisse erzielen	7	Listo para comenzar	18
Wechsel des Staubbeutels	7	Cómo obtener los mejores resultados	19
Staubbeutelwechselanzeige	7	Indicador de llenado de bolsa y cambio de esta	19
Wechsel des Staubbeutels	7	Para cambiar la bolsa de recogida de polvo	19
Staubbeutel-Sicherheitsvorrichtung	7	Recomendamos que se cambie la bolsa de recogida de polvo	19
Wechsel/Reinigen der Filter	8	Para limpiar de los filtros	20
Reinigen des Motorschutzfilters	8	Modo de limpiar el filtro de protección de motor	20
Wechsel des Mikrofilters	8	Para limpiar el Micro Filtro	20
Fehlersuche und -behebung	8	Reparación de averías	20
Features	9	Le caratteristiche del smart	21
Accessories	9	Accessori dell'aspirapolvere smart	21
Safety instructions	9	Per la vostra sicurezza	21
Getting Started	9	Per cominciare	21
Getting the best results	10	Per ottenere i migliori risultati	22
Dust bag indicator and changing the dustbag	10	Indicatore di sacchetto pieno e come cambiare il sacchetto	22
To change the dustbag	10	Per cambiare il sacchetto	22
We recommend the dustbag is changed	10	Raccomandiamo di cambiare il sacchetto della polvere	22
Dustbag safety device	10	Cambio dei filtri	23
Changing the filters	10	Diagnosi dei guasti	23
To clean Motor Protection filter	10	Özellikler	24
To change Micro filter	10	Aksesuarlar	24
Troubleshooting	11	Emniyet önlemleri	24
Votre Smart possède les caractéristiques suivantes	12	Kullanıma başlarken	24
Les accessoires de votre Smart	12	En iyi sonuçları almak için	25
Assurer votre sécurité	12	Toz torbası göstergesi ve toz torbasının değiştirilmesi	25
Mise en marche	12	Toz torbasını değiştirmek için	25
Comment obtenir les meilleurs résultats	13	Toz torbası değişiminin tavsiye edildiği durumlar	25
Indicateur de remplissage de sac et changement du sac à poussière	13	Toz torbası emniyet aygıtı	25
Pour changer le sac à poussière	13	Filtrelerin değiştirilmesi	25
Nous recommandons de changer le sac à poussière	13	Motor koruma filtresinin temizlenmesi	25
Sécurité de présence du sac à poussière	14	Mikro filtrenin değiştirilmesi	26
Changer les filtres	14	Sorun çözüme	26
Pour nettoyer le filtre de protection du moteur	14		
Pour changer le microfiltre	14		
Gestion des pannes	14		
Kenmerken van uw Smart	15		
Hulpstukken voor uw Smart	15		
Veiligheid voorop	15		
Voordat u begint	15		
Optimale resultaten	16		
De stofzakindicator en het verwisselen van de stofzak	16		
Als u de stofzak wilt verwisselen	16		
Wij raden u aan om de stofzak te vervangen	16		
Stofzakbeveiliging	16		
De filters vervangen	17		
Het motorbeschermfiltre schoonmaken	17		
Het Microfilter vervangen	17		
Problemen oplossen	17		

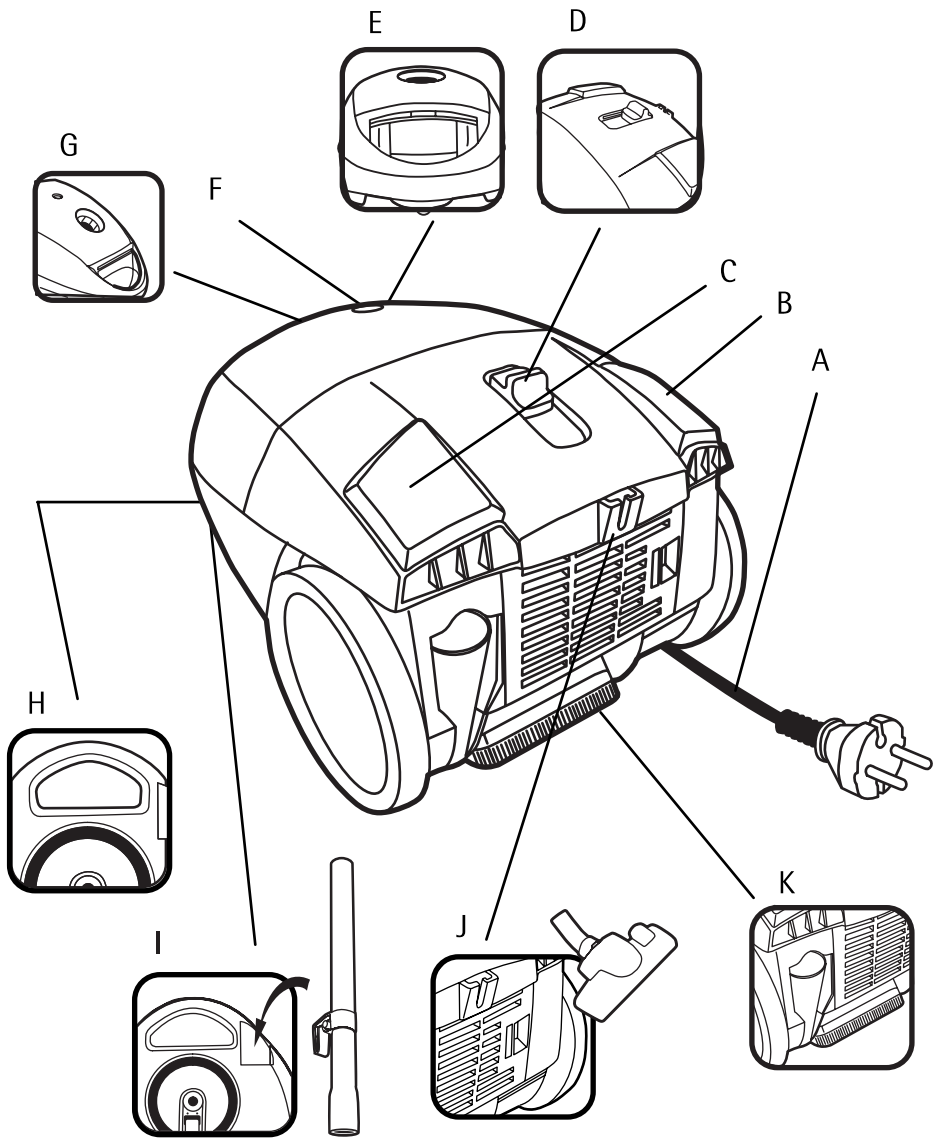

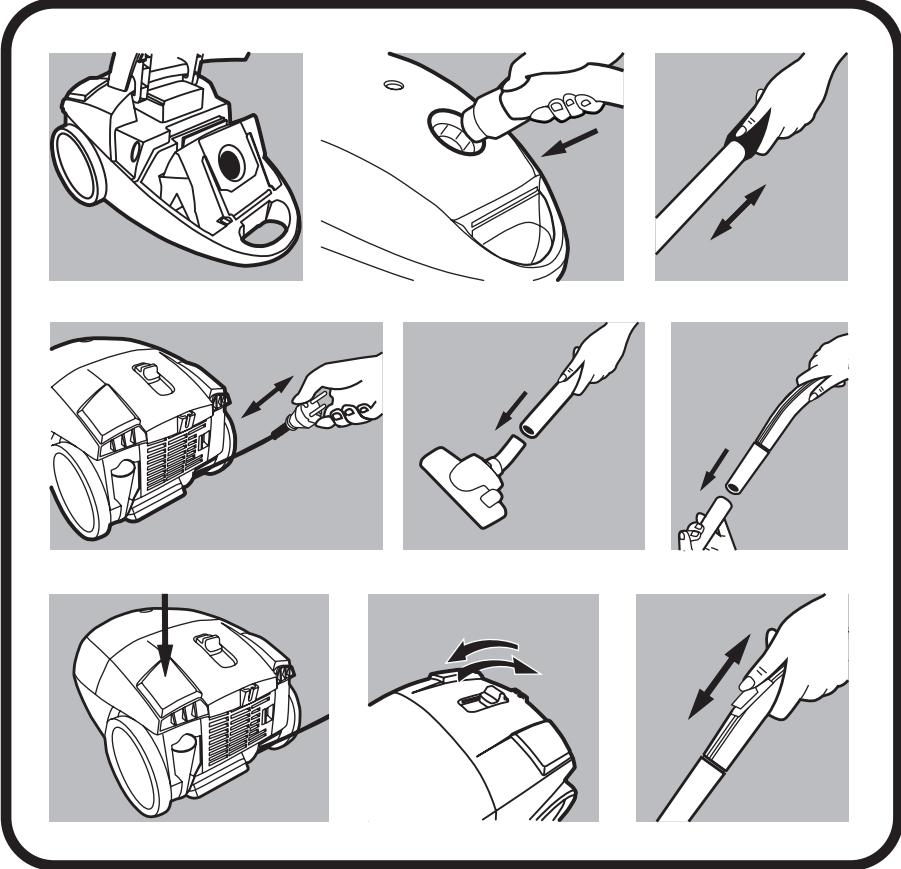
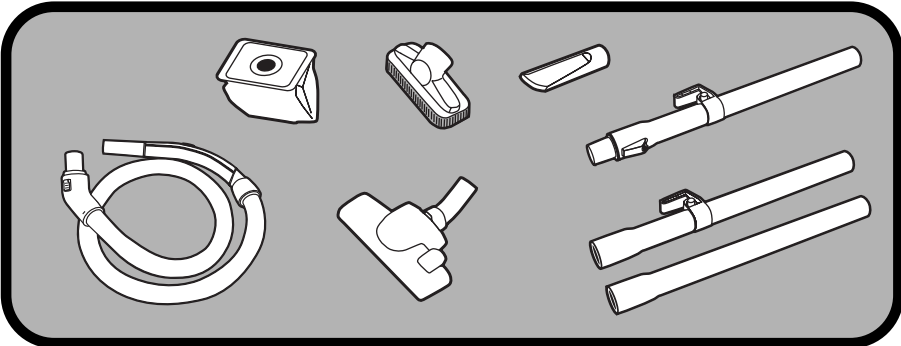

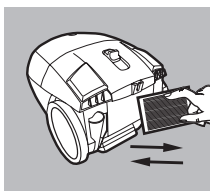
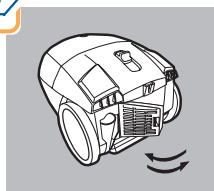
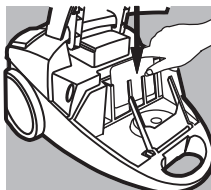
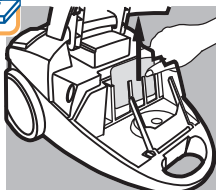
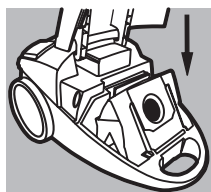
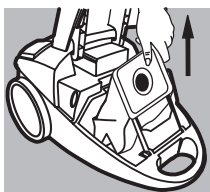
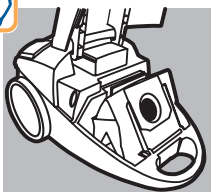
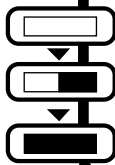
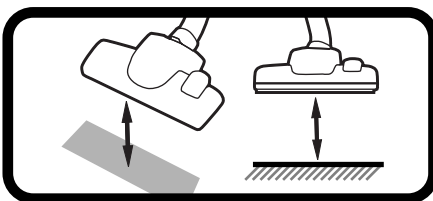
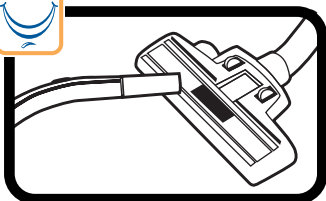

Gentile cliente,

grazie per aver scelto AEG-Electrolux smart. Per garantire la massima soddisfazione, leggere attentamente questo libretto di istruzioni. Conservatelo per farvi riferimento.

Le caratteristiche di smart (vedere pagina 3)

- A Cavo elettrico
- B Pulsante per il riavvolgimento del cavo
- C Pulsante Acceso/Spento
- D Regolatore di controllo dell'aspirazione
- E Coperchio del fermo a scatto per lo scomparto degli accessori
- F Indicatore meccanico di sacchetto pieno per
- G Attacco del tubo flessibile
- H Maniglia per il trasporto
- I Fessura per riporre la spazzola doppio uso e i tubi di prolunga dopo l'uso
- J Fessura per riporre la spazzola doppio uso e i tubi di prolunga in posizione di parcheggio
- K Accessori (integrati nella parte posteriore dell' aspirapolvere)



Accessori dell'aspirapolvere smart (vedere pagina 4)

- Sacchetti per la polvere
- Tubo telescopico
- Tubi in metallo (x2) (smart450)
- Tubo flessibile girevole e impugnatura con comando manuale dell'aspirazione
- Spazzola doppio uso (pavimenti duri/tappeti)
- Bocchetta per fessure
- Ugello per imbottiture / spazzola della fessura



Per la vostra sicurezza

Lo smart della AEG-Electrolux è solo per uso domestico ed è stato ideato in modo da garantire la massima sicurezza e le migliori prestazioni. Osservare queste semplici precauzioni:

- Lo smart ha un doppio isolamento quindi non deve avere la messa a terra.
- Lo smart deve essere usato solo da adulti.
- Riporre solo in luogo asciutto.
- Non usarlo per aspirare liquidi.
- Evitare oggetti appuntiti.
- Non aspirare cenere o mozziconi accesi di sigarette.
- Da non usare vicino a gas infiammabili.
- Evitare di tirare il cavo elettrico e controllare regolarmente se presenti segni di danneggiamento.
- **Nota: non usare l'aspirapolvere se il cavo è danneggiato. Se lo fosse, sostituirlo presso un Centro assistenza AEG-Electrolux.**
- Prima di procedere alla pulizia o alla manutenzione dell'apparecchio, staccare la spina dalla presa.
- Ogni genere di manutenzione e di riparazione deve essere eseguita da personale autorizzato per l'assistenza della AEG-Electrolux.



Per cominciare (vedere pagina 4)







Controllare che il sacchetto sia stato inserito.



Inserire il tubo flessibile finché i fermi si bloccano con uno scatto. (Per rilasciarli, premere i fermi verso l'interno).



Applicare il tubo telescopico all'impugnatura del tubo flessibile e spazzola doppio uso spingendoli uno nell'altro con un movimento rotatorio. (Per lo smontaggio, staccarli con un movimento rotatorio).

-  Svolgere il cavo e collegarlo alla presa d'elettricità. Negli smart dotati di avvolgicavo controllare che questo non sia attorcigliato prima dell'uso. (Per riavvolgerlo, premere il pedale. **Nota: tenere in mano la spina, per evitare che colpisca la persona o l'apparecchio).**
-  Per mettere in funzione l'aspirapolvere, premere il pulsante Acceso/Spento.
-  La potenza assorbita può essere regolata spostando l'apposito tasto di comando.
-  Si può regolare l'aspirazione meccanicamente anche aprendo/chiudendo l'apertura sull'impugnatura del tubo flessibile.



Per ottenere i migliori risultati (vedere pagina 5)

- **Moquette:** utilizzare la spazzola doppio uso con la levetta in posizione orizzontale.
- **Pavimenti senza moquette:** utilizzare la spazzola doppio uso con la levetta in posizione verticale.
- **Tappeti/tende/tessuti leggeri: ridurre la potenza d'aspirazione.** Usare l'accessorio per pavimenti per pulire i tappeti e l'accessorio per la tappezzeria per tende, cuscini ecc.
- **Spazi ristretti:** usare la bocchetta per fessure, negli angoli e intorno ai caloriferi.



Indicatore di sacchetto pieno e come cambiare il sacchetto (vedere pagina 5)



Per una prestazione ottimale, il sacchetto va cambiato quando è pieno. Se il sacchetto per la polvere dovesse rompersi accidentalmente all'interno dell'aspirapolvere, portare l'aspirapolvere presso un Centro assistenza AEG-Electrolux per farlo pulire.

Controllare regolarmente il sacchetto e sostituirlo quando necessario. L'indicatore di sacchetto pieno diventerà gradualmente rosso mentre il sacchetto si riempie e completamente rosso quando il sacchetto è pieno.

Per controllare lo stato di riempimento del sacchetto, l'aspirapolvere deve essere acceso, con tutti gli accessori collegati e sollevati dal pavimento.

L'indicatore di sacchetto pieno può segnalare che il sacchetto è bloccato (occasionalmente a causa di polvere molto fine), situazione che riduce l'aspirazione e può provocare un surriscaldamento. Se ci dovesse verificarsi, cambiare il sacchetto anche se non è pieno.

Per cambiare il sacchetto

-  Rilasciare il fermo e sollevare coperchio all'indietro prima di estrarre il sacchetto
-  Estrarre il sacchetto.
-  Inserire il sacchetto nuovo facendo scorrere le guide del sacchetto sui supporti.

Raccomandiamo di cambiare il sacchetto della polvere

- dopo avere usato un detergente in polvere per la pulizia delle moquette
- se l'aspirapolvere emana un cattivo odore, nel qual caso cambiare anche il filtro
- **Nota: usare solo i sacchetti e i filtri originali AEG-Electrolux (rif. GR51).**

Dispositivo di sicurezza per il sacchetto:

Per evitare di danneggiare l'aspirapolvere non usarlo senza sacchetto. Esiste un dispositivo di sicurezza che impedisce al coperchio di chiudersi se non c'è un sacchetto. Non cercare di forzare la chiusura del coperchio.





Cambio dei filtri (vedere pagina 5)

All'interno dell'aspirapolvere sono presenti due filtri. Non usare mai l'aspirapolvere senza i filtri.



Per pulire il filtro di protezione del motore

Il filtro di protezione del motore va pulito quando è sporco.

-  Rilasciare il fermo, togliere il coperchio e il filtro.
-  Lavare il filtro in acqua tiepida. Lasciare asciugare e reinserire il filtro pulito. Chiudere il coperchio.

Per cambiare il Microfiltro

Aprire la copruerta anteriore e estrarre il Microfiltro.

-  Sciacquare il filtro soltanto sotto l'acqua corrente di rubinetto e asciugarlo completamente.
-  Mettere il filtro all'interno dell'aspirapolvere.
-  Coperchio coprafiltro.

- **Acqua:** se viene aspirata dell'acqua all'interno dell'aspirapolvere il motore deve essere cambiato presso un Centro assistenza AEG-Electrolux.



Il simbolo  sul prodotto o sulla confezione indica che il prodotto non deve essere considerato come un normale rifiuto domestico, ma deve essere portato nel punto di raccolta appropriato per il riciclaggio di apparecchiature elettriche ed elettroniche. Provvedendo a smaltire questo prodotto in modo appropriato, si contribuisce a evitare potenziali conseguenze negative per l'ambiente e per la salute, che potrebbero derivare da uno smaltimento inadeguato del prodotto. Per informazioni più dettagliate sul riciclaggio di questo prodotto, contattare l'ufficio comunale, il servizio locale di smaltimento rifiuti o il negozio in cui è stato acquistato il prodotto.

Diagnosi dei guasti

- **Elettricità:** se l'apparecchio non si accende, scollegarlo dalla corrente e controllare prima le prese ed il cavo ed eventualmente i fusibili.
- **Intasamenti/Filtri sporchi:** l'aspirapolvere si può spegnere da solo in caso di eccessivo intasamento o sporcizia dei filtri. In tali casi, scollegarlo dalla corrente e lasciarlo raffreddare per 20-30 minuti. Eliminare l'intasamento e/o sostituire i filtri, quindi riaccendere.
Lo sbloccaggio dei tubi flessibili intasati non è coperto dalla garanzia. Fate riferimento anche ad ulteriori informazioni sui prodotti AEG-Electrolux verso la fine di questo libretto.

AEG Hausgeräte GmbH
Postfach 1036
D-90327 Nürnberg

<http://www.aeg-electrolux.com>

© Copyright by AEG

4203 02 06 06

 ***From the Electrolux Group.***
The world's No.1 choice.